

UNIVERSAL FOLIO

Setup Guide



logitech®

3	ENGLISH	83	SUOMI
11	DEUTSCH	91	ΕΛΛΗΝΙΚΑ
19	FRANÇAIS	99	ΠΟ-ΡУССΚИ
27	ITALIANO	107	PO POLSKU
35	ESPAÑOL	115	MAGYAR
43	PORTUGUÊS	123	ČESKÁ VERZE
51	NEDERLANDS	131	SLOVENČINA
59	SVENSKA	139	TÜRKÇE
67	DANSK	العربية	147
75	NORSK	עברית	155

KNOW YOUR PRODUCT

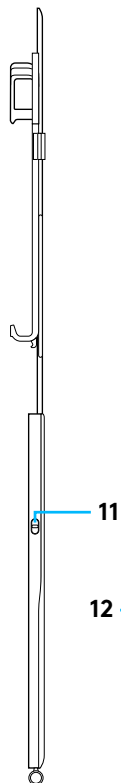
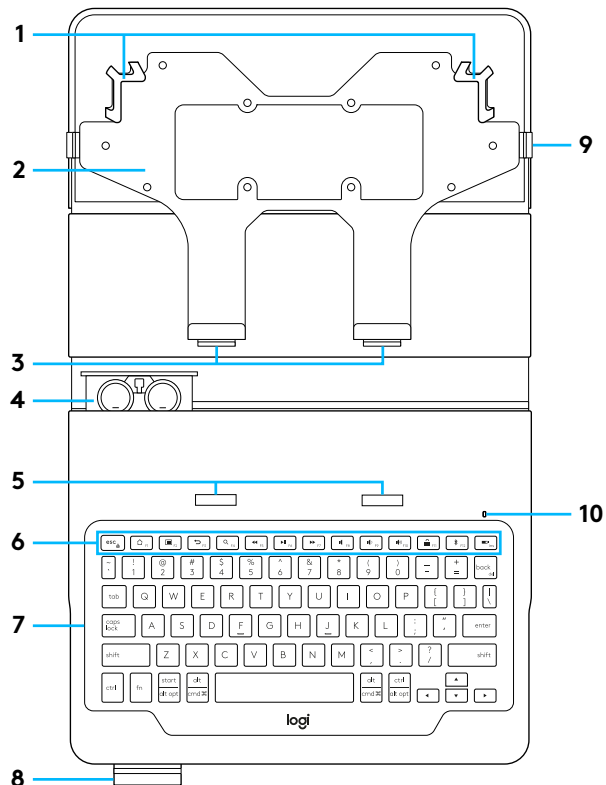

- 1 Expandable holders
- 2 Universal holder
- 3 Hooks
- 4 Battery holder (two lithium coin batteries pre-installed)
- 5 Lifting slots
- 6 Hot keys
- 7 Keyboard
- 8 Stylus holder
- 9 Closing band
- 10 Bluetooth® and battery status light
- 11 On/off button
- 12 Product documentation

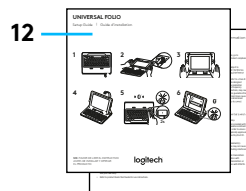

SETTING UP THE KEYBOARD CASE

Getting started

- 1 Pull the battery tab away from the keyboard:

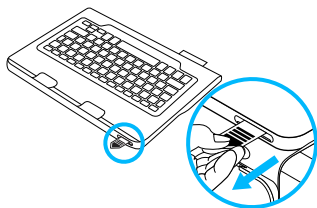

Check that the power button is set to "on" and the LED is blinking.

- 2 Open the keyboard case, insert the top corners of your tablet into the top hooks of the expandable holder:

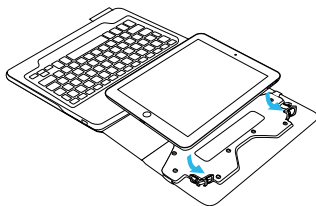

If the tablet is too big, insert the left corner into the holder first, push it up a bit, then insert the right corner into the holder.

- 3 Push the whole tablet up and lock the bottom two corners into the holder:

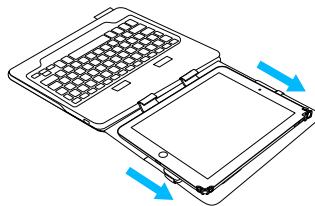

- 4 Move the keyboard case into the typing position. Push the hooks on the holder into the lifting slots on the keyboard:

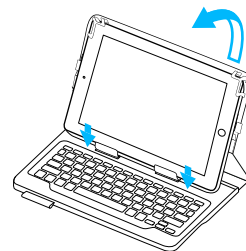

The hooks must be inserted into the lifting slots to allow lifting of the whole case.

Establishing connection with your tablet

The keyboard case links to your tablet via a *Bluetooth* connection. The first time you use the keyboard case, you must pair it with your tablet.

The status light blinks blue to indicate that the keyboard is discoverable, ready for pairing with your tablet.

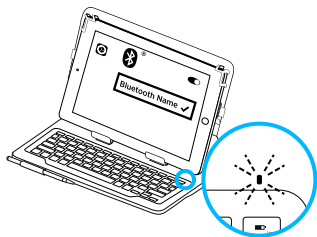

The first time you turn on the keyboard it remains discoverable for 15 minutes.

If the status light turns red, replace the batteries. For more information, see "Replacing the keyboard batteries."

To pair your keyboard case with your tablet:

- 1 On your tablet:
 - Make sure *Bluetooth* is on. Select Settings > Bluetooth > On.
 - Select "Universal Folio" from the Devices menu.
- 2 If your tablet requests a PIN, enter it using the keyboard (not on your tablet).

When successful connection is made, the status light turns solid blue for a short time, and then turns off.

Connecting to another tablet

- 1 Move the keyboard case into the typing position.
- 2 On your tablet, make sure *Bluetooth* is on. Select Settings > Bluetooth > On.
- 3 Press the *Bluetooth* connect button for 2 seconds until the status light blinks blue:
- 4 Select "Universal Folio" from the Devices menu.
- 5 If your tablet requests a PIN, enter it using the keyboard (not on your tablet).

When successful connection is made, the status light turns solid blue for a short time, and then turns off.

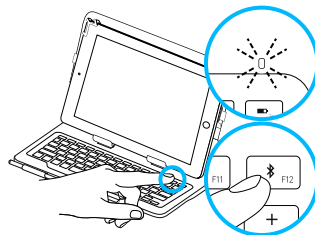

2s

The keyboard is discoverable for 3 minutes.

USING THE KEYBOARD CASE

Two viewing positions

Typing position

The keyboard case provides two viewing positions — one for typing and another for browsing.

To type, move the keyboard case into the typing position, inserting the hooks into the lifting slots to secure it:

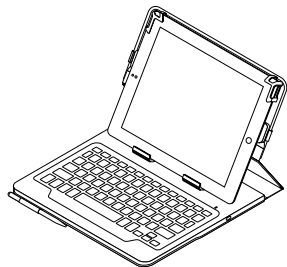

Check that the keyboard power is on by either checking the power button, the LED or press the Battery Check Hot Key (see Hot Keys). The LED will blink green if the keyboard is powered on.

Browsing position

To browse, place the keyboard case in the browsing position:

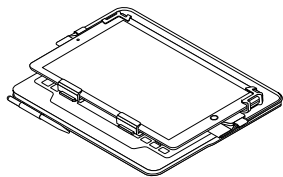

The keyboard does not power off automatically. It is recommended that the keyboard power is turned off to conserve battery power.

Detaching your tablet

1 Remove the tablet holder hooks from the slots on the keyboard:

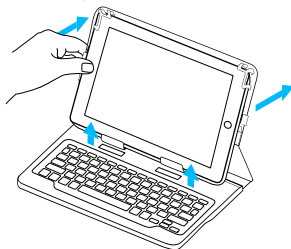

2 Lay the tablet holder flat and push the tablet upwards to release the bottom hooks from the tablet:

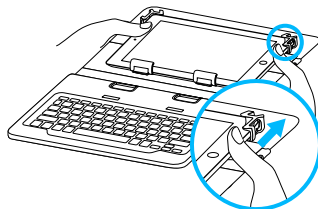

3 Lift the bottom of the tablet and remove it from the upper hooks:

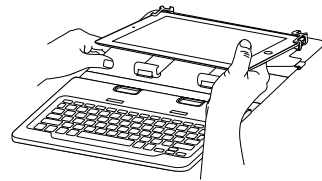

Storing your tablet for travel

- 1 Insert your tablet in the tablet holder.
- 2 Close the keyboard case.
- 3 Wrap the elastic strap around the front of the case to keep it from opening accidentally:

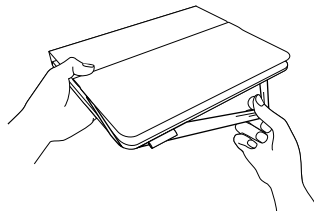

Stylus storage

There is a holder on the front of the case to store a stylus, if present. Slide the stylus into the holder to store:

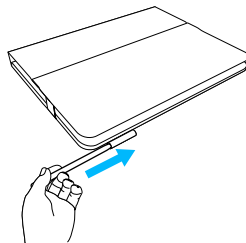





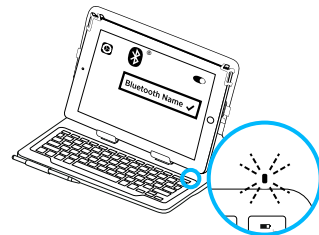











STATUS LIGHT INDICATORS

Your keyboard case's status light provides information about the battery power and Bluetooth connection:



Light	Description
Green	The batteries have adequate charge.
Red	Battery power is low (less than 10%). Replace the batteries.
Blinking blue	Fast: The keyboard is in discovery mode, ready for pairing. Slow: The keyboard is trying to reconnect to your tablet.
Solid blue	Bluetooth pairing or reconnection is successful.

HOT KEYS

Key	Android	Windows	iOS
	Fn	Fn	Fn
	Fn Lock	Fn Lock	Fn Lock
	Android Home	Internet Browser Home Page	iOS Home
	Android Menu	Contextual Menu	Hide/Show Virtual Keyboard
	Android Back	Internet Browser Back	iOS Home
	Search	Windows Explorer Search	Search
	Previous Track	Previous Track	Previous Track
	Play / Pause	Play / Pause	Play / Pause
	Next Track	Next Track	Next Track
	Mute	Mute	Mute
	Volume Down	Volume Down	Volume Down
	Volume Up	Volume Up	Volume Up
	Screen Lock	Sleep	Screen Lock
	Bluetooth	Bluetooth	Bluetooth
	Battery Check	Battery Check	Battery Check
	N/A	Insert	Battery Check

REPLACING THE KEYBOARD BATTERIES

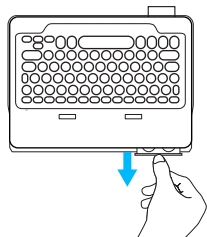

If the status light is red the keyboard case batteries need to be replaced.

- 1 Rotate your keyboard and fold the tablet holder round to the back of the keyboard.
- 2 Using a fingernail or thumbnail, pry open the battery holder from the top of the keyboard.
- 3 Remove the old batteries and insert new batteries.
- 4 Close the battery holder.

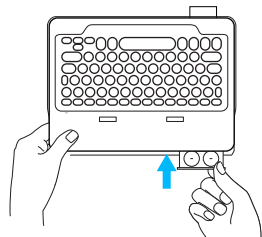

Battery information

- A set of new batteries provides about two years of use when the keyboard is used about two hours a day.*
- Replace the batteries if the status light turns red briefly after the keyboard turns on.
- When not in use, turn off the keyboard case to conserve power.
- The keyboard enters sleep mode automatically if not used for a while in the typing position. Press any key to wake it.

* Actual battery life will vary with use, settings, and environmental conditions.

VISIT PRODUCT SUPPORT

There's more information and support online for your product. Take a moment to visit Product Support to learn more about your new Bluetooth keyboard.

Browse online articles for setup help, usage tips, and information about additional features.

If your Bluetooth keyboard has optional software, learn about its benefits and how it can help you customize your product.

Connect with other users in our Community Forums to get advice, ask questions, and share solutions.

Go to: www.logitech.com/support/universalfolio

At Product Support, you'll find a wide selection of content including:

- Tutorials
- Troubleshooting
- Support community
- Online documentation
- Warranty information
- Spare parts (when available)

TROUBLESHOOTING

The keyboard does not work

- Press any key to wake the keyboard from sleep mode.
- Turn the keyboard off and then back on.
- Replace the keyboard batteries. For more information, see “Replacing the keyboard batteries.”
- Re-establish the Bluetooth connection between the keyboard and your tablet.
- On your tablet, check that Bluetooth is turned on. (Settings > Bluetooth > On).
- Choose “Universal Folio” from the Devices menu on your tablet. The status light turns solid blue when Bluetooth connection is established.

PRODUKT AUF EINEN BLICK

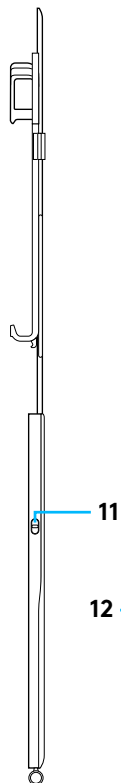
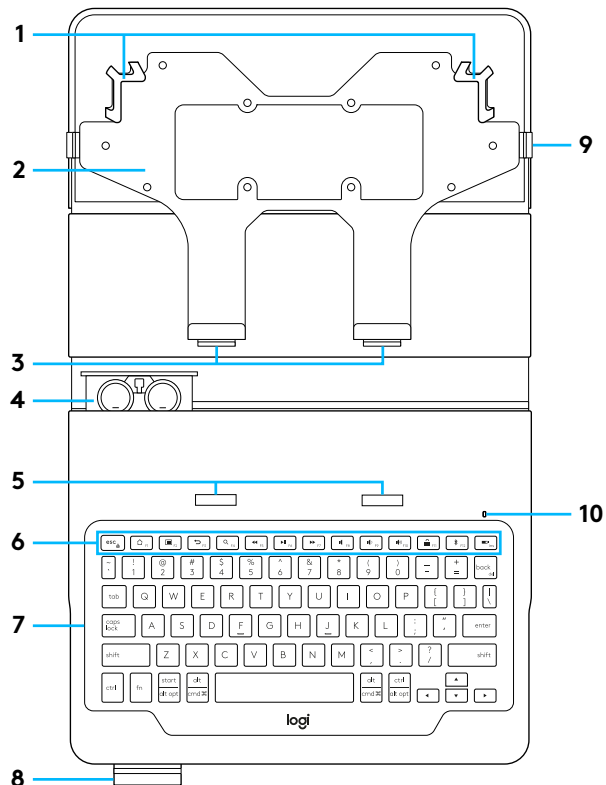

- 1 Erweiterbare Halter
- 2 Universalhalter
- 3 Haken
- 4 Batteriefach
(zwei Lithium-Knopfzellenbatterien,
bereits eingelegt)
- 5 Hebeschlitze
- 6 Sondertasten
- 7 Tastatur
- 8 Stifthalter
- 9 Verschlussband
- 10 Bluetooth®- und Batteriestatusleuchte
- 11 Ein-/Ausmacher
- 12 Dokumentation

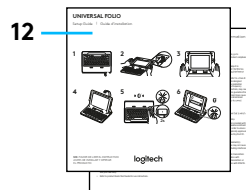

EINRICHTEN DES TASTATUR-CASE

Erste Schritte

- 1 Ziehen Sie den Schutzstreifen der Batterie aus der Tastatur heraus:

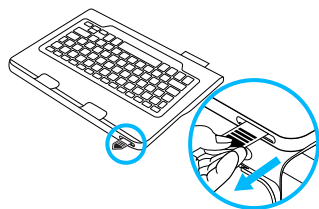

Überprüfen Sie, ob das Gerät eingeschaltet ist und die LED blinkt.

- 2 Öffnen Sie das Tastatur-Case, setzen Sie die Ecken Ihres Tablets in die oberen Haken der erweiterbaren Halterung ein:

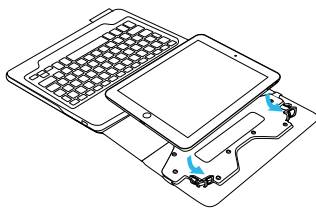

Wenn das Tablet zu groß ist, setzen Sie zunächst die linke Ecke in die Halterung ein, drücken Sie es leicht nach oben und setzen Sie dann die rechte Ecke in die Halterung.

- 3 Drücken Sie das gesamte Tablet nach oben und fixieren Sie die beiden unteren Ecken an der Halterung:

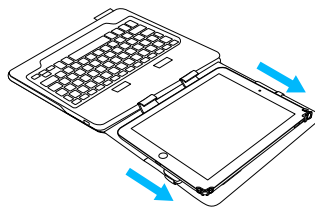

- 4 Bringen Sie das Tastatur-Case in die Schreibposition. Schieben Sie die Haken der Halterung in die Hebeschlitz der Tastatur:

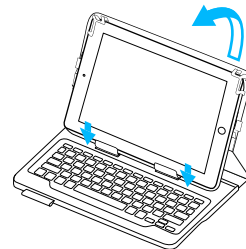

Die Haken müssen in die Hebeschlitz eingesetzt werden, damit das Case bedenkenlos angehoben werden kann.

Herstellen der Verbindung mit dem Tablet

Das Tastatur-Case stellt die Verbindung mit dem Tablet über *Bluetooth* her. Bei der ersten Verwendung des Tastatur-Case müssen Sie ein Pairing mit dem Tablet durchführen.

Die Statusanzeige blinkt blau, um anzuzeigen, dass die Tastatur erkennbar und zum Pairen mit dem Tablet bereit ist.

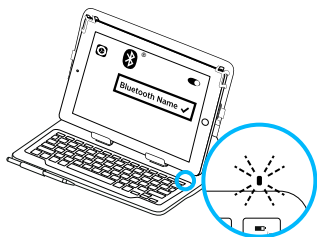

Nach dem ersten Einschalten bleibt die Tastatur für 15 Minuten erkennbar.

Wenn die Statusanzeige rot leuchtet, tauschen Sie die Batterien aus.

Weitere Informationen finden Sie unter „Auswechseln der Tastaturbatterien“.

So pairen Sie Ihr Tastatur-Case mit dem Tablet:

- 1 Auf Ihrem Tablet:
 - Vergewissern Sie sich, dass *Bluetooth* aktiviert ist. Wählen Sie „Einstellungen > Bluetooth > Ein“.
 - Wählen Sie „Universal Folio“ aus dem Gerätemenü.

- 2 Wenn Sie nach einer PIN gefragt werden, tippen Sie sie mithilfe der Tastatur ein (nicht auf dem Tablet).

Wenn eine Verbindung hergestellt wurde, leuchtet die Statusanzeige für kurze Zeit durchgehend blau und erlischt anschließend.

Verbinden mit einem anderen Tablet

- 1 Bringen Sie das Tastatur-Case in die Schreibposition.
- 2 Vergewissern Sie sich, dass auf Ihrem Tablet *Bluetooth* aktiviert ist. Wählen Sie „Einstellungen > Bluetooth > Ein“.
- 3 Drücken Sie die *Bluetooth*-Verbindungstaste für 2 Sekunden, bis die Statusanzeige blau blinkt:

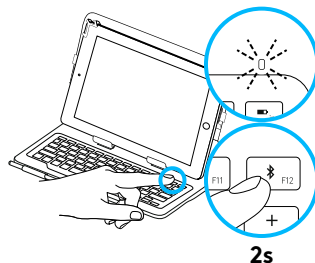

Die Tastatur ist drei Minuten lang erkennbar.

- 4 Wählen Sie „Universal Folio“ aus dem Gerätemenü.

- 5 Wenn Sie nach einer PIN gefragt werden, tippen Sie sie mithilfe der Tastatur ein (nicht auf dem Tablet).

Wenn eine Verbindung hergestellt wurde, leuchtet die Statusanzeige für kurze Zeit durchgehend blau und erlischt anschließend.

VERWENDEN DES TASTATUR-CASE

Zwei Blickwinkel

Schreibposition

Das Tastatur-Case ermöglicht zwei Blickwinkel – einen zum Tippen und einen zum Surfen.

Wenn Sie tippen möchten, bringen Sie das Tastatur-Case in die Schreibposition und setzen Sie zur Sicherung die Haken in die Hebeschlitz ein:

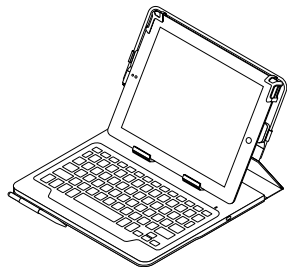

Surfposition

Wenn Sie surfen möchten, bringen Sie das Tastatur-Case in die Surfposition:

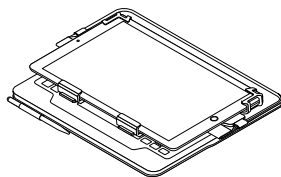

Die Tastatur schaltet sich nicht automatisch aus. Es wird empfohlen, die Tastatur auszuschalten, um Strom zu sparen.

Überprüfen Sie anhand der Ein-/Aus-Taste, der LED-Leuchte oder der Batterieprüftaste (siehe Sondertasten), ob die Tastatur eingeschaltet ist. Die LED blinkt grün, wenn die Tastatur eingeschaltet ist.

Herausnehmen des Tablets

1 Entfernen Sie die Haken der Tablet-Halterung aus den Schlitz an der Tastatur:

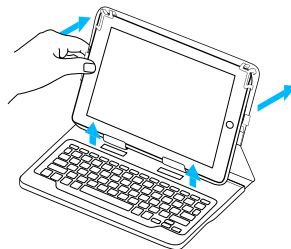

2 Bringen Sie die Tablet-Halterung in eine flache Position und drücken Sie das Tablet nach oben, um die unteren Ecken des Tablets freizugeben:

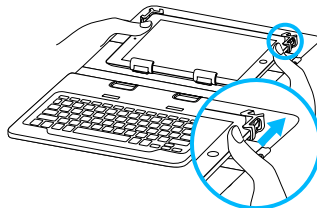

3 Heben Sie das untere Ende des Tablets an und lösen Sie es von den oberen Haken:

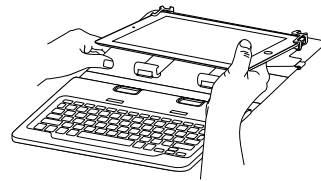

Verstauen des Tablets für den Transport

- 1 Setzen Sie Ihr Tablet in die Tablet-Halterung ein.
- 2 Schließen Sie das Tastatur-Case.
- 3 Binden Sie das elastische Band um den vorderen Bereich des Case, um ein versehentliches Öffnen zu vermeiden:

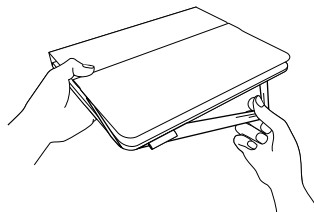

Aufbewahrung des Stifts

Ein Halter an der Vorderseite des Case dient zur Aufbewahrung des Stifts, falls ein solcher genutzt wird. Stecken Sie den Stift zur Aufbewahrung in den Halter:

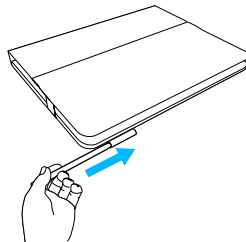





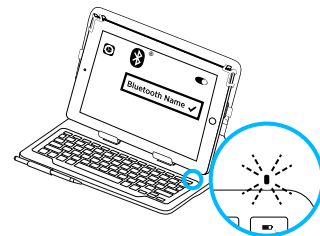











STATUSANZEIGEN

Die Statusanzeige Ihres Tastatur-Case bietet Informationen zum Akkustand der Tastatur und zur Bluetooth-Verbindung:



LED	Beschreibung
Grün	Die Batterien sind ausreichend geladen.
Rot	Der Akkustand ist niedrig (weniger als 10%). Tauschen Sie die Batterien aus.
Blinkt blau	Schnell: Die Tastatur ist im Erkennungsmodus und wartet auf das Pairing. Langsam: Die Tastatur versucht, erneut eine Verbindung mit Ihrem Tablet herzustellen.
Blau	Das Bluetooth-Pairing bzw. die Wiederverbindung war erfolgreich.

SONDERTASTEN

Taste	Android	Windows	iOS
	Fn	Fn	Fn
	Fn-Sperre	Fn-Sperre	Fn-Sperre
	Android-Startseite	Internetbrowser-Startseite	iOS-Startseite
	Android-Menü	Kontextmenü	Virtuelle Tastatur ein-/ausblenden
	Android zurück	Internetbrowser zurück	iOS-Startseite
	Suche	Windows Explorer Suche	Suche
	Vorheriger Titel	Vorheriger Titel	Vorheriger Titel
	Wiedergabe/Pause	Wiedergabe/Pause	Wiedergabe/Pause
	Nächster Titel	Nächster Titel	Nächster Titel
	Stumm	Stumm	Stumm
	Leiser	Leiser	Leiser
	Lauter	Lauter	Lauter
	Bildschirmsperre	Schlafmodus	Bildschirmsperre
	Bluetooth	Bluetooth	Bluetooth
	Batteriecheck	Batteriecheck	Batteriecheck
	-	Einfügen	Batteriecheck

AUSWECHSELN DER TASTATURBATTERIEN

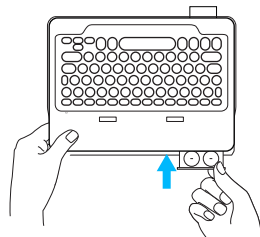
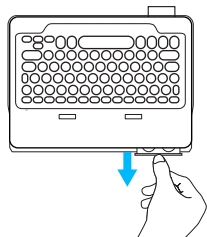

Wenn die Statusanzeige rot leuchtet, müssen die Batterien des Tastatur-Case ausgetauscht werden.

- 1 Drehen Sie die Tastatur und klappen Sie die Tablet-Halterung auf die Rückseite der Tastatur.
- 2 Öffnen Sie die Batteriefachabdeckung an der Oberseite der Tastatur mit dem Daumen- oder Fingernagel.
- 3 Ersetzen Sie die alten Batterien durch neue.
- 4 Schließen Sie das Batteriefach.

Informationen zur Batterie

- Ein Satz neuer Batterien ermöglicht eine Einsatzbereitschaft von etwa zwei Jahren bei täglich ungefähr zweistündiger Nutzung.*
- Tauschen Sie die Batterien aus, wenn die Statusanzeige nach dem Einschalten der Tastatur kurz rot leuchtet.
- Wenn Sie das Tastatur-Case nicht verwenden, schalten Sie es aus, um Strom zu sparen.
- Die Tastatur wechselt automatisch in den Energiesparmodus, wenn Sie sie in der Schreibposition eine Zeit lang nicht verwenden. Drücken Sie eine beliebige Taste, um den Energiesparmodus zu beenden.

BESUCHEN SIE DEN SUPPORT

Hier erhalten Sie weitere Informationen und haben Zugriff auf den Online-Support für Ihr Produkt. Nehmen Sie sich einen Augenblick Zeit und besuchen Sie den Produktsupport, um mehr über Ihre neue Bluetooth-Tastatur herauszufinden.

Durchsuchen Sie Online-Artikel zur Unterstützung beim Einrichten, für Tipps zur Nutzung und für Informationen zu weiteren Funktionen. Wenn für die Bluetooth-Tastatur optionale Software verfügbar ist, können Sie hier herausfinden, wie Sie die Tastatur an Ihre Bedürfnisse anpassen und alle ihre Funktionen optimal nutzen können.

Besuchen Sie die Seite: www.logitech.com/support/universalfolio

In unseren Community-Foren können Sie mit anderen Benutzern Kontakt aufnehmen und sich Tipps holen, Fragen stellen und Ihre Problemlösungen mit anderen teilen

Der Produktsupport bietet ein umfangreiches Informationsangebot:

- Tutorials
- Fehlerbehebung
- Support-Community
- Online-Dokumentation
- Garantieinformationen
- Ersatzteile (falls verfügbar)

* Die tatsächliche Batterielaufzeit variiert je nach Nutzung des Geräts, Einstellungen und Umgebungsbedingungen.

FEHLERBEHEBUNG

Die Tastatur funktioniert nicht

- Drücken Sie eine beliebige Taste, um den Energiesparmodus der Tastatur zu beenden.
- Schalten Sie die Tastatur aus und wieder ein.
- Tauschen Sie die Tastaturbatterien aus. Weitere Informationen finden Sie unter „Auswechseln der Tastaturbatterien“.
- Stellen Sie die Bluetooth-Verbindung zwischen der Tastatur und Ihrem Tablet-PC wieder her.
- Vergewissern Sie sich, dass die Bluetooth-Funktion auf Ihrem Tablet eingeschaltet ist.
(„Einstellungen > Bluetooth > Ein“).
- Wählen Sie im Gerätemenü des Tablets den Eintrag „Universal Folio“. Die Statusanzeige leuchtet nach dem Herstellen der Bluetooth-Verbindung dauerhaft blau.

PRÉSENTATION DU PRODUIT

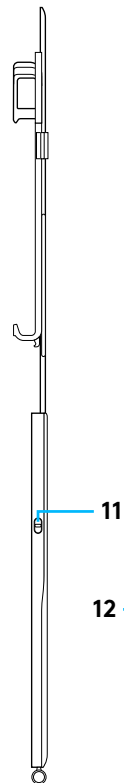
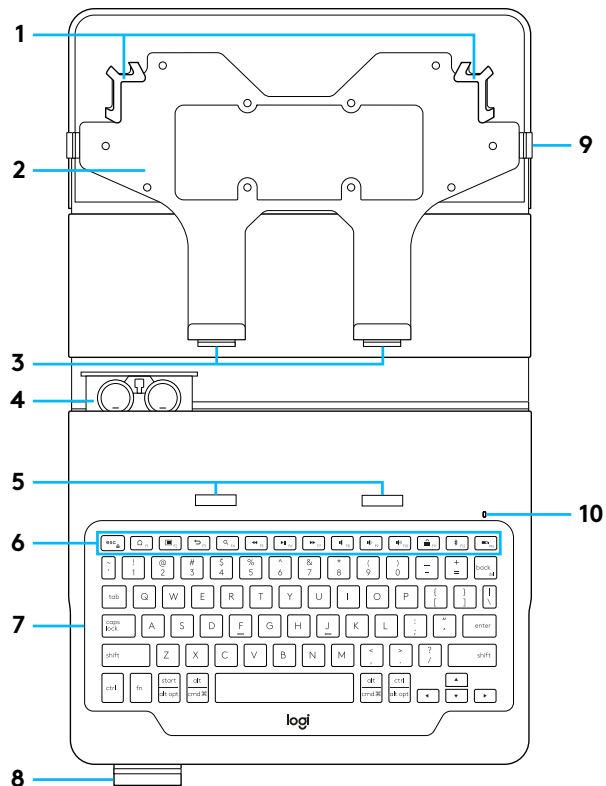

- 1 Supports extensibles
- 2 Support universel
- 3 Crochets
- 4 Compartiment des piles
(deux piles bouton au lithium
pré-insérées)
- 5 Fentes de transport
- 6 Touches de raccourci
- 7 Clavier
- 8 Support du stylet
- 9 Bande de fermeture
- 10 Témoin Bluetooth® et de charge
de la batterie
- 11 Bouton Marche/Arrêt
- 12 Documentation sur le produit

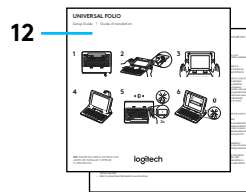

CONFIGURATION DE L'ÉTUI CLAVIER

Première utilisation

- 1 Retirez la languette de protection du clavier:

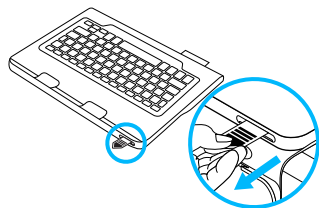

Vérifiez que le bouton d'alimentation est activé (sur "on") et que le témoin lumineux clignote.

- 2 Ouvrez l'étui clavier, insérez les coins supérieurs de votre tablette dans les crochets supérieurs du support extensible:

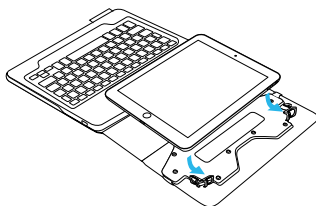

Si la tablette est trop grande, insérez d'abord le coin gauche dans le support, exercez une légère pression vers le haut, puis insérez le coin droit dans le support.

- 3 Poussez la tablette vers le haut puis fixez les coins inférieurs dans le support:

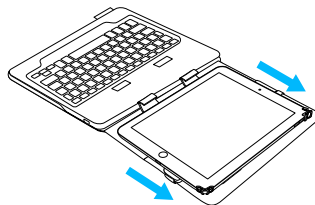

- 4 Placez l'étui clavier en position de frappe. Poussez les crochets du support dans les fentes de soulèvement du clavier:

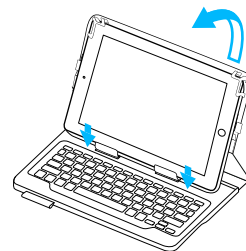

Les crochets doivent être insérés dans les fentes de soulèvement de manière à permettre de soulever l'étui entier.

Connexion à votre tablette

L'étui clavier se connecte à votre tablette via une connexion *Bluetooth*. Lorsque vous utilisez l'étui clavier pour la première fois, vous devez le coupler avec votre tablette.

Le témoin d'état clignote en bleu pour indiquer que le clavier est en mode de détection et prêt à être couplé à votre tablette.

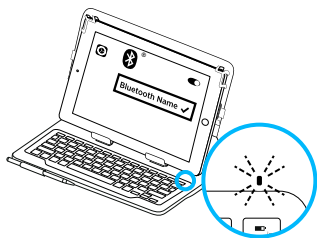

Lors de sa première activation, le clavier reste en mode de détection pendant 15 minutes.

Si le témoin d'état s'allume en rouge, remplacez les piles. Pour en savoir plus, consultez la section Changement des piles du clavier.

Pour coupler votre étui clavier avec votre tablette:

- 1 Sur votre tablette:
 - Vérifiez que le *Bluetooth* est activé. Sélectionnez Paramètres > Bluetooth > Activé.
 - Sélectionnez "Universal Folio" dans le menu Dispositifs.
- 2 Si votre tablette requiert un code PIN, saisissez-le sur le clavier (et non sur votre tablette).

Une fois la connexion établie, le témoin d'état affiche une lumière bleue continue pendant quelques secondes, puis s'éteint.

Connexion à une autre tablette

- 1 Placez l'étui clavier en position de frappe.
- 2 Assurez-vous que le *Bluetooth* est activé sur votre tablette. Sélectionnez Paramètres > Bluetooth > Activé.
- 3 Appuyez sur le bouton de connexion *Bluetooth* pendant 2 secondes, jusqu'à ce que le témoin d'état clignote en bleu:
- 4 Sélectionnez "Universal Folio" dans le menu Dispositifs.
- 5 Si votre tablette requiert un code PIN, saisissez-le sur le clavier (et non sur votre tablette).

Une fois la connexion établie, le témoin d'état affiche une lumière bleue continue pendant quelques secondes, puis s'éteint.

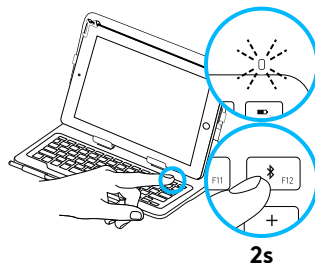

2s

Le clavier passe en mode de détection pendant trois minutes.

UTILISATION DE L'ÉTUI CLAVIER

Deux positions de visualisation

Position de frappe

L'étui clavier offre deux positions de visualisation: une position de frappe et une position de lecture.

Pour saisir du texte, placez l'étui clavier en position de frappe en insérant correctement les crochets dans les fentes de soulèvement:

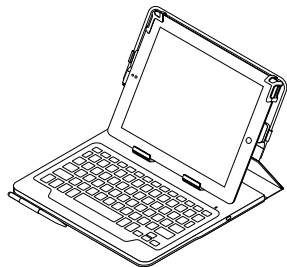

Assurez-vous que le clavier est allumé en vérifiant le bouton d'alimentation ou le témoin lumineux ou en appuyant sur la touche de raccourci Vérification des piles (voir touches de raccourci). Le témoin lumineux clignotera en vert si le clavier est allumé.

Position de lecture

Pour naviguer, placez l'étui clavier en position de navigation:

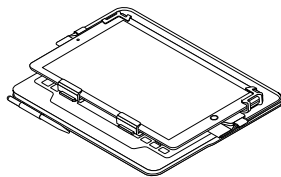

Le clavier ne s'éteint pas automatiquement. Nous recommandons d'éteindre le clavier pour préserver la batterie.

Retrait de la tablette

1 Retirez les crochets du support tablette des fentes du clavier:

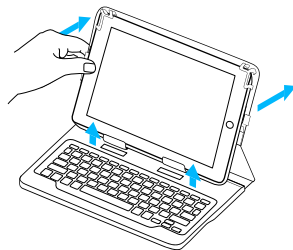

2 Posez le support tablette à plat et exercez une pression vers le haut sur la tablette pour la libérer des crochets inférieurs:

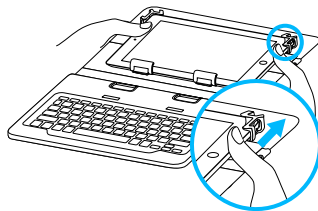

3 Soulevez la partie inférieure de la tablette puis retirez-la des crochets supérieurs:



Stockage de votre tablette lors de vos déplacements

- 1 Insérez votre tablette dans le support pour tablette.
- 2 Rabattez l'étui clavier.
- 3 Enroulez la bande élastique autour de l'avant de l'étui afin d'éviter qu'il ne s'ouvre par accident:

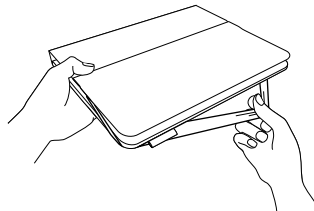

Rangement du stylet

Un support situé à l'avant de l'étui permet de ranger un stylet, si nécessaire. Faites glisser le stylet dans le support pour le ranger:

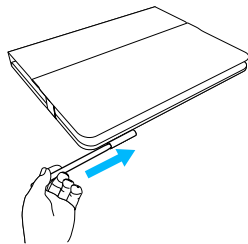





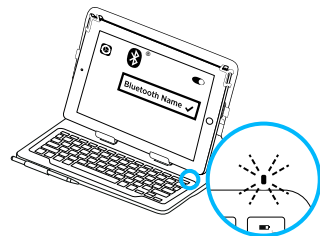











TÉMOINS D'ÉTAT

Le voyant d'état de l'étui clavier donne des informations sur la charge des piles et la connexion Bluetooth:



Témoin	Description
Vert	Les piles sont suffisamment chargées.
Rouge	Le niveau de charge des piles est faible (inférieur à 10%). Remplacez les piles.
Bleu clignotant	Rapide: Le clavier est en mode de détection et prêt à être couplé. Lent: le clavier tente de se reconnecter à votre tablette.
Bleu en continu	Le couplage ou la reconnexion Bluetooth sont effectifs.

TOUCHES DE RACCOURCI

Touche	Android	Windows	iOS
	Fn	Fn	Fn
	Verrouillage Fn	Verrouillage Fn	Verrouillage Fn
	Accueil Android	Page d'accueil du navigateur Internet	Accueil iOS
	Menu Android	Menu contextuel	Masquer/Afficher le clavier virtuel
	Android - Retour	Navigateur Internet - Retour	Accueil iOS
	Rechercher	Rechercher dans l'Explorateur Windows	Rechercher
	Piste précédente	Piste précédente	Piste précédente
	Lecture/Pause	Lecture/Pause	Lecture/Pause
	Piste suivante	Piste suivante	Piste suivante
	Sourdine	Sourdine	Sourdine
	Volume -	Volume -	Volume -
	Volume +	Volume +	Volume +
	Verrouillage d'écran	Veille	Verrouillage d'écran
	Bluetooth	Bluetooth	Bluetooth
	Vérification des piles	Vérification des piles	Vérification des piles
	Non applicable	Insérer	Vérification des piles

CHANGEMENT DES PILES DU CLAVIER

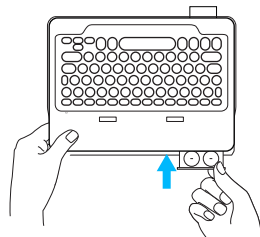
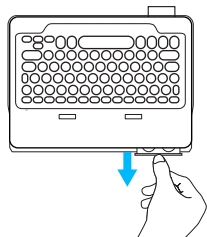

Si le témoin d'état est rouge, vous devez changer les piles de l'étui clavier.

- 1 Faites pivoter votre clavier et fixez le support pour tablette à l'arrière du clavier.
- 2 Avec vos ongles, soulevez le compartiment à piles du clavier au niveau du haut du clavier.
- 3 Retirez les piles usagées du compartiment et insérez-en de nouvelles.
- 4 Réfermez le compartiment à piles.

Informations sur les piles

- Neuves, les piles ont une autonomie d'environ deux ans, dans le cas d'une utilisation du clavier moyenne de deux heures par jour.*
- Remplacez les piles si le témoin d'état clignote en rouge brièvement après la mise sous tension du clavier.
- Lorsque vous n'utilisez pas l'étui clavier, éteignez-le pour préserver la batterie.
- Le clavier entre automatiquement en veille s'il n'est pas utilisé pendant un certain temps en position de frappe. Appuyez sur une touche pour le réactiver.

* L'autonomie des piles peut varier en fonction de l'environnement, des paramètres et du mode d'utilisation.

ASSISTANCE

Des informations et un support en ligne supplémentaires sont disponibles pour votre produit. Prenez le temps de visiter les pages d'assistance pour en savoir plus sur votre nouveau clavier Bluetooth.

Parcourez les articles en ligne pour obtenir de l'aide en matière de configuration, des conseils d'utilisation et des informations sur les fonctions supplémentaires. Si le clavier Bluetooth dispose d'un logiciel en option, prenez le temps de découvrir les avantages et possibilités que celui-ci vous offre pour personnaliser votre produit.

Connectez-vous avec d'autres utilisateurs sur les forums de la communauté pour demander des conseils, poser des questions et partager des solutions.

Accédez à : www.logitech.com/support/universalfolio

Les pages d'assistance vous offrent un large éventail de contenus :

- Didacticiels
- Dépannage
- Communauté d'entraide
- Documentation en ligne
- Informations sur la garantie
- Pièces de rechange (si disponibles)

DÉPANNAGE

Le clavier ne fonctionne pas

- Appuyez sur une touche du clavier pour quitter le mode veille.
- Mettez le clavier hors tension puis sous tension.
- Remplacez les piles du clavier. Pour en savoir plus, consultez la section Changement des piles du clavier.
- Rétablissez la connexion Bluetooth entre le clavier et la tablette.
- Vérifiez que le Bluetooth est activé sur votre tablette. (Réglages > Bluetooth > Activé).
- Sélectionnez "Universal Folio" dans le menu Dispositifs de votre tablette. Le témoin d'état affiche une lumière bleue continue lorsque la connexion Bluetooth est établie.

PANORAMICA DEL PRODOTTO

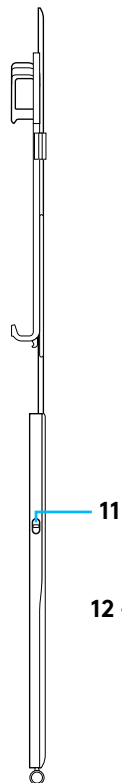
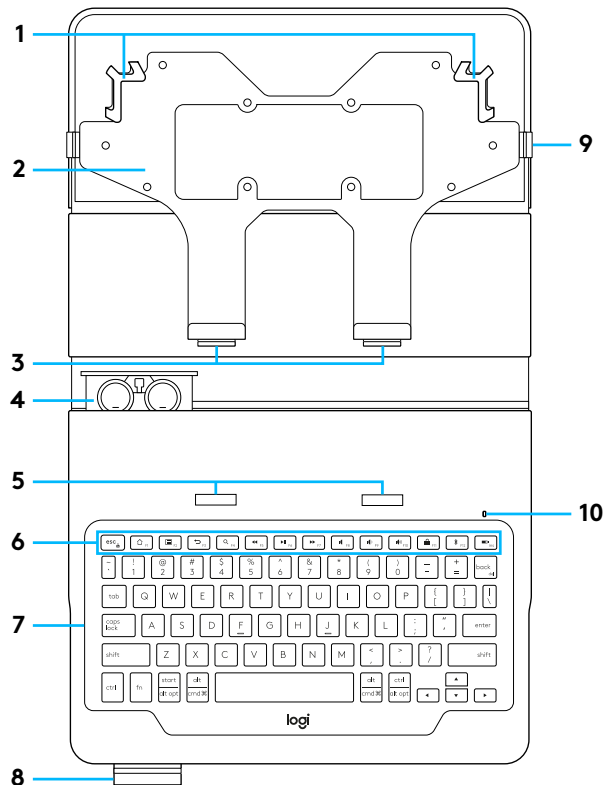

- 1 Supporti espandibili
- 2 Supporto universale
- 3 Ganci
- 4 Vano batterie
(due batterie a bottone al litio
già installate)
- 5 Slot sollevabili
- 6 Tasti dedicati
- 7 Tastiera
- 8 Porta stilo
- 9 Banda di chiusura
- 10 Spia Bluetooth® e stato della batteria
- 11 Pulsante di accensione/spengimento
- 12 Documentazione del prodotto

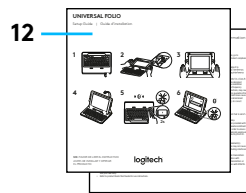

IMPOSTAZIONE DELLA CUSTODIA CON TASTIERA

Per iniziare

- 1 Rimuovere la linguetta della batteria dalla tastiera:

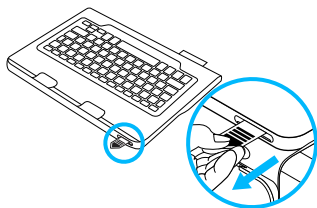

Verificare che il pulsante di accensione sia impostato su "on" e che il LED stia lampeggiando.

- 2 Aprire la custodia con tastiera e inserire gli angoli superiori del tablet nei ganci superiori del supporto espandibile:

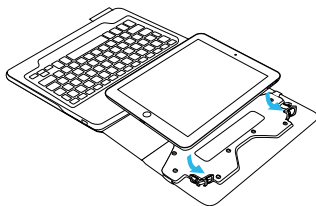

Se il tablet è troppo grande, inserire prima l'angolo sinistro nel supporto, spingerlo leggermente verso l'alto, quindi inserire l'angolo destro nel supporto.

- 3 Spingere l'intero tablet verso l'alto e bloccare i due angoli inferiori nel supporto:

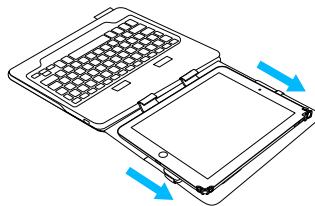

- 4 Spostare la custodia con tastiera nella posizione di digitazione. Premere i ganci sul supporto all'interno degli slot sollevabili sulla tastiera:

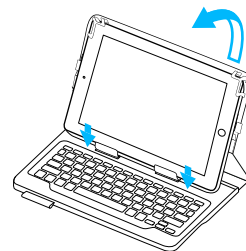

I ganci devono essere inseriti negli slot sollevabili in modo da consentire il sollevamento dell'intera custodia.

Connessione con il tablet

La custodia con tastiera si collega al tablet tramite una connessione *Bluetooth*. Quando si utilizza la custodia con tastiera per la prima volta, è necessario effettuare l'associazione con il tablet.

La spia di stato lampeggia di colore blu a indicare che la tastiera è "rilevabile" e pronta per l'associazione con il tablet.

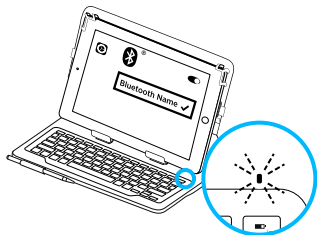

Quando si accende la tastiera per la prima volta, la tastiera rimane rilevabile per 15 minuti.

Se la spia di stato diventa rossa, sostituire le batterie. Per ulteriori informazioni, vedere "Sostituzione delle batterie della tastiera".

Per eseguire l'associazione della custodia con tastiera con il tablet:

- 1 Nel tablet:
 - Assicurarsi che il *Bluetooth* sia attivato. Selezionare Impostazioni > Bluetooth > On.
 - Selezionare "Universal Folio" dal menu dei dispositivi.
- 2 Se il tablet richiede un PIN, immetterlo utilizzando la tastiera (non il tablet).

Una volta stabilita la connessione, la spia di stato diventa di colore blu fisso per qualche secondo e quindi si spegne.

Connessione a un altro tablet

- 1 Spostare la custodia con tastiera nella posizione di digitazione.
- 2 Assicurarsi che la connettività *Bluetooth* sia attiva nel tablet. Selezionare Impostazioni > Bluetooth > On.
- 3 Premere il pulsante per la connessione *Bluetooth* per 2 secondi finché la spia di stato lampeggia di colore blu:
- 4 Selezionare "Universal Folio" dal menu dei dispositivi.
- 5 Se il tablet richiede un PIN, immetterlo utilizzando la tastiera (non il tablet).

Una volta stabilita la connessione, la spia di stato diventa di colore blu fisso per qualche secondo e quindi si spegne.

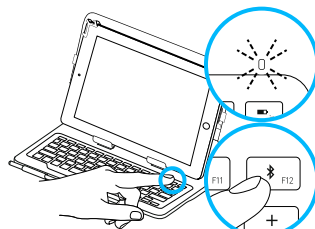

2s

La tastiera rimane rilevabile per 3 minuti.

UTILIZZO DELLA CUSTODIA CON TASTIERA

Due posizioni di utilizzo

Posizione per la digitazione

La custodia con tastiera fornisce due posizioni di utilizzo, una per la digitazione e una per la navigazione.

Per digitare, collocare la custodia con tastiera nella posizione di digitazione, inserendo i ganci negli slot sollevabili al fine di fissarla:

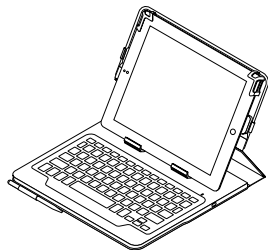

Controllare che l'alimentazione della tastiera sia attiva verificando il pulsante di alimentazione e il LED o premendo il tasto dedicato Verifica carica batteria (vedere Tasti dedicati). Se la tastiera è accesa, il LED lampeggerà di colore verde.

Posizione per la navigazione

Per navigare, mettere la custodia con tastiera nella posizione di navigazione:

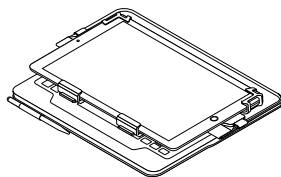

La tastiera non si spegne automaticamente. Per mantenere la carica della batteria si consiglia di spegnere l'alimentazione della tastiera.

Rimozione del tablet

1 Rimuovere i ganci di fissaggio del tablet dagli slot sulla tastiera:

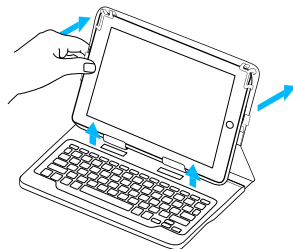

2 Riporre il supporto del tablet in posizione piatta e spingere il tablet verso l'alto per sganciare i ganci inferiori dal tablet:

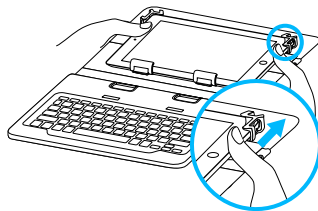

3 Sollevare la parte inferiore del tablet e rimuovere quest'ultimo dai ganci superiori:



Protezione del tablet durante il trasporto

- 1 Inserire il tablet nel porta tablet.
- 2 Chiudere la custodia con tastiera.
- 3 Avvolgere il laccio elastico attorno alla parte anteriore della custodia per impedire che si apra accidentalmente:

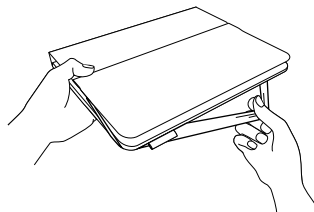

Porta stilo

Nella parte anteriore della custodia è disponibile un supporto per riporre lo stilo, se presente. Inserire lo stilo nel supporto per riporla:

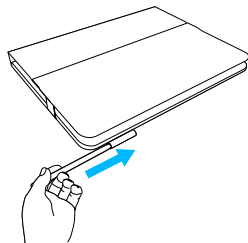





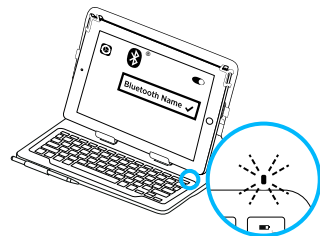









SPIE DI STATO

La spia di stato della custodia con tastiera fornisce informazioni sull'alimentazione a batteria e sulla connessione Bluetooth:



Colore spia	Descrizione
Verde	Le batterie presentano una carica adeguata.
Rosso	Il livello di carica della batteria è basso (inferiore al 10%). Sostituire le batterie.
Blu lampeggiante	Rapida: la tastiera è in modalità di rilevamento, pronta per l'associazione. Lenta: La tastiera sta cercando di riconnettersi al tablet.
Blu fisso	L'associazione Bluetooth o il ripristino della connessione è avvenuto correttamente.

TASTI DEDICATI

Tasto	Android	Windows	iOS
	Fn	Fn	Fn
	Blocco Fn	Blocco Fn	Blocco Fn
	Pagina principale Android	Pagina iniziale del browser Internet	Pagina principale iOS
	Menu Android	Menu di scelta rapida	Nascondi/Mostra tastiera virtuale
	Indietro Android	Indietro browser Internet	Pagina principale iOS
	Cerca	Ricerca in Esplora risorse	Cerca
	Brano precedente	Brano precedente	Brano precedente
	Riproduzione/Pausa	Riproduzione/Pausa	Riproduzione/Pausa
	Brano successivo	Brano successivo	Brano successivo
	Disattivazione del volume	Disattivazione del volume	Disattivazione del volume
	Riduzione volume	Riduzione volume	Riduzione volume
	Aumento del volume	Aumento del volume	Aumento del volume
	Blocco schermo	Sospensione	Blocco schermo
	Bluetooth	Bluetooth	Bluetooth
	Verifica carica batteria	Verifica carica batteria	Verifica carica batteria
	N/D	Ins	Verifica carica batteria

SOSTITUZIONE DELLE BATTERIE DELLA TASTIERA

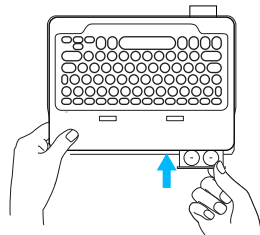
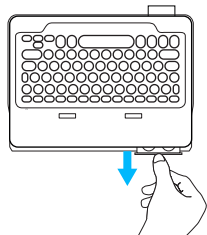

Se la spia di stato è rossa, è necessario cambiare le batterie della custodia con tastiera.

- 1 Ruotare la tastiera e ripiegare il supporto del tablet sotto di essa.
- 2 Con un'unghia, aprire il vano delle batterie sul lato superiore della tastiera.
- 3 Rimuovere le batterie scariche e inserirne di nuove.
- 4 Chiudere il coperchio del vano batterie.

Informazioni sulla batteria

- Un set di batterie nuovo può essere utilizzato per circa due anni con un uso della tastiera di circa due ore al giorno.*
- Se la spia di stato diventa rossa per qualche istante dopo l'accensione della tastiera, sostituire le batterie.
- Quando non è in uso, spegnere la custodia con tastiera per mantenere la carica della batteria.
- Se non si utilizza la tastiera per qualche minuto nella posizione di digitazione, la modalità di sospensione viene attivata automaticamente. Per riattivare la tastiera, premere un tasto qualsiasi.

CONSULTAZIONE DEL SUPPORTO PRODOTTO

Online sono disponibili ulteriori informazioni e il supporto per il prodotto. Per ulteriori informazioni sulla nuova tastiera Bluetooth, visitare la sezione del supporto tecnico.

Per la guida alla configurazione, consigli sull'utilizzo o informazioni su funzionalità aggiuntive, consultare gli articoli online. Se la tastiera Bluetooth dispone di software opzionale, qui è possibile apprendere come sfruttare al meglio le potenzialità del prodotto e personalizzarlo.

Per consigli, domande e soluzioni, è inoltre possibile connettersi con altri utenti tramite i forum della community Logitech.

Visitare l'indirizzo: www.logitech.com/support/universalfolio

Nella sezione Supporto tecnico, è disponibile un'ampia selezione di contenuti:

- Esercitazioni
- Risoluzione dei problemi
- Community di supporto
- Documentazione online
- Informazioni sulla garanzia
- Parti di ricambio (se disponibili)

* La durata effettiva della batteria varia a seconda dell'uso, delle impostazioni e delle condizioni ambientali.

RISOLUZIONE DEI PROBLEMI

La tastiera non funziona

- Premere un tasto qualsiasi per riattivare la tastiera dalla modalità di sospensione.
- Spegner e riaccendere la tastiera.
- Sostituire le batterie della tastiera. Per ulteriori informazioni, vedere "Sostituzione delle batterie della tastiera".
- Ristabilire la connessione Bluetooth tra la tastiera e il tablet.
- Verificare che la funzionalità Bluetooth sia attiva nel tablet. (Impostazioni > Bluetooth > On).
- Selezionare "Universal Folio" dal menu dei dispositivi del tablet. Una volta stabilita la connessione Bluetooth, la spia di stato diventa di colore blu fisso.

COMPONENTES DEL PRODUCTO

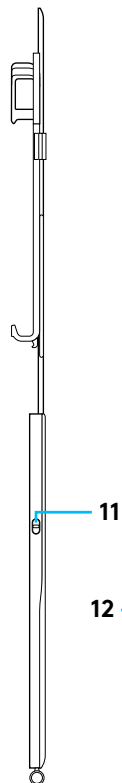
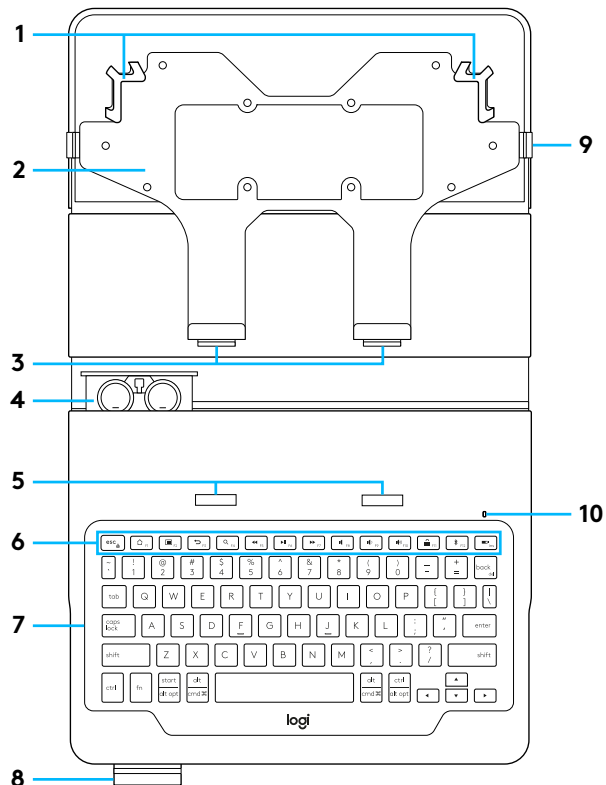

- 1 Soportes ampliables
- 2 Soporte universal
- 3 Enganches
- 4 Portapilas
(dos pilas de botón de litio, preinstaladas)
- 5 Ranuras de elevación
- 6 Botones de acceso rápido
- 7 Teclado
- 8 Portaplápiz
- 9 Banda de cierre
- 10 Diodo de Bluetooth® y estado de pilas
- 11 Botón de encendido
- 12 Documentación del producto

12

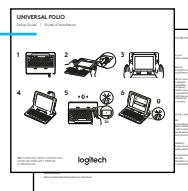

COLOCACIÓN DE LA FUNDA CON TECLADO

Utilización

- 1 Tira de la lengüeta de las pilas alejándola del teclado:

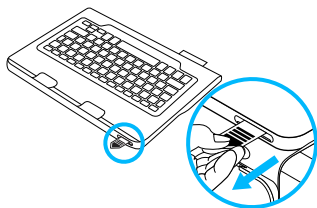

Comprueba que el botón de encendido esté en la posición de encendido y que el LED emita destellos.

- 2 Abre la funda con teclado, inserta las esquinas superiores de la tablet en los enganches superiores del soporte ampliable:

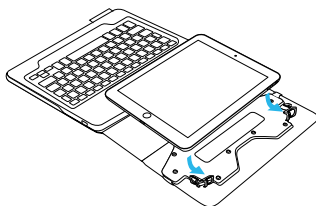

Si la tablet es demasiado grande, inserta primero la esquina izquierda en el soporte, empuja un poco hacia arriba y luego inserta la esquina derecha en el soporte.

- 3 Empuja toda la tablet hacia arriba y fija las dos esquinas inferiores en el soporte:

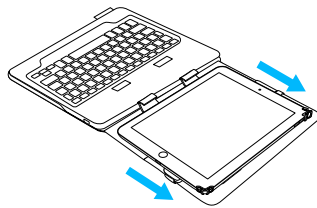

- 4 Coloca la funda con teclado en posición de escritura. Empuja e introduce los enganches del soporte en las ranuras de elevación del teclado:

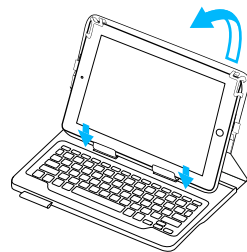

Los enganches deben insertarse en las ranuras de elevación para que pueda elevarse toda la funda.

Conexión con la tablet

La funda con teclado se conecta a la tablet mediante tecnología *Bluetooth*. La primera vez que uses la funda con teclado, deberás emparejarla con la tablet.

El diodo de estado emite destellos azules para indicar que el teclado es detectable y se puede emparejar con la tablet.

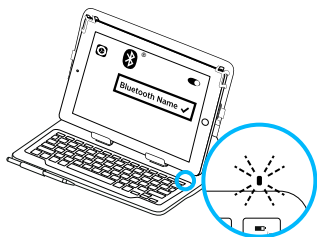

Al encender el teclado por primera vez, permanece detectable durante 15 minutos.

Si el diodo de estado se vuelve de color rojo, cambia las pilas. Para obtener más información, consulta "Sustitución de pilas del teclado".

Para emparejar la funda con teclado con la tablet:

- 1 En la tablet:
 - Asegúrate de que está activada la función *Bluetooth*. Seleccione *Ajustes > Bluetooth > Activado*.
 - En el menú de dispositivos, selecciona "Universal Folio".

- 2 Si la tablet solicita un PIN, introdúcelo mediante el teclado (en lugar de la tablet).

Al establecerse una conexión, la luz del diodo será azul durante unos instantes y luego se apagará.

Conexión a otra tablet

- 1 Coloca la funda con teclado en posición de escritura.
- 2 En la tablet, asegúrate de que está activada la función *Bluetooth*. Seleccione *Ajustes > Bluetooth > Activado*.
- 3 Mantén pulsado el botón de conexión *Bluetooth* durante dos segundos hasta que el diodo de estado emita destellos azules:

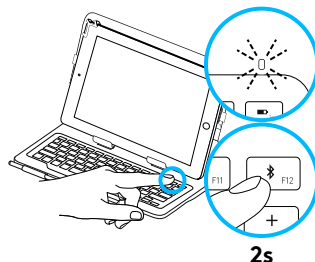

El teclado es detectable durante 3 minutos.

- 4 En el menú de dispositivos, selecciona "Universal Folio".
- 5 Si la tablet solicita un PIN, introdúcelo mediante el teclado (en lugar de la tablet).

Al establecerse una conexión, la luz del diodo será azul durante unos instantes y luego se apagará.

USO DE LA FUNDA CON TECLADO

Dos opciones de colocación

Posición de escritura

La funda con teclado tiene dos posiciones: Una para escribir y otra para explorar.

Para escribir, coloca la funda con teclado en la posición de escritura insertando los enganches en las ranuras de elevación para asegurarla:

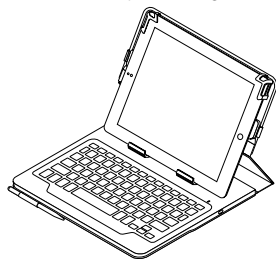

Comprueba que la alimentación del teclado esté encendida, bien comprobando el botón de encendido, el LED o pulsando el botón de acceso rápido de comprobación de pilas (consulta Botones de acceso rápido). El LED emitirá destellos verdes si el teclado está encendido.

Posición de exploración

Para explorar, coloca la funda con teclado en la posición de exploración:

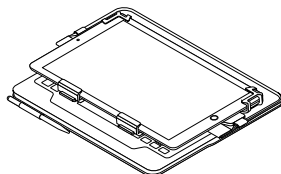

El teclado no se apaga automáticamente. Se recomienda apagar el teclado para conservar la carga de las pilas.

Desacoplar la tablet

1 Retira los enganches del soporte de tablet de las ranuras del teclado:

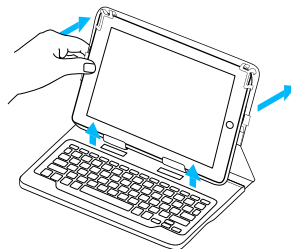

2 Coloca el soporte de tablet plano y empuja la tablet hacia arriba para liberar los enganches inferiores de la tablet:

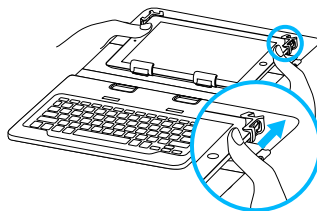

3 Eleva la parte inferior de la tablet y retírala de los enganches superiores:

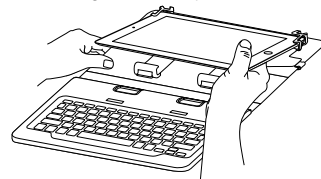

Almacenamiento de la tablet para llevarla de viaje

- 1 Inserta la tablet en el soporte.
- 2 Cierra la funda con teclado.
- 3 Envuelve la correa elástica alrededor de la parte frontal de la funda para evitar que se abra sin querer:

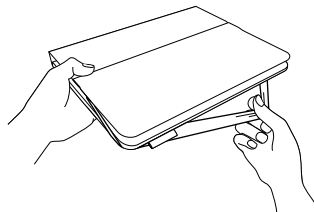

Almacenamiento del lápiz

En la parte frontal de la funda hay un portaplápiz en caso necesario. Para almacenarlo, desliza el lápiz en su interior:

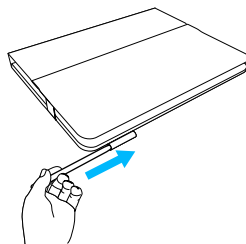





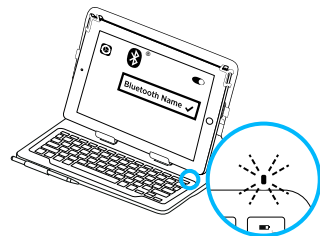









DIODOS DE ESTADO

El diodo de estado de la funda con teclado proporciona información sobre la carga de las pilas y la conexión Bluetooth:



Diodo	Descripción
Verde	Las pilas tienen una carga adecuada.
Rojo	La carga de las pilas es baja (menos del 10%). Cambia las pilas.
Destellos azules	Rápidos: El teclado está en modo de detección, listo para emparejar. Lentos: El teclado está intentando reconectarse a la tablet.
Azul permanente	El emparejamiento o la reconexión Bluetooth se ha realizado correctamente.

BOTONES DE ACCESO RÁPIDO

Tecla	Android	Windows	iOS
	Fn	Fn	Fn
	Bloqueo de Fn	Bloqueo de Fn	Bloqueo de Fn
	Inicio de Android	Página de inicio de navegador	Inicio de iOS
	Menú de Android	Menú contextual	Mostrar/ocultar teclado virtual
	Retroceso de Android	Retroceso de navegador de Internet	Inicio de iOS
	Búsqueda	Búsqueda de Explorador de Windows	Búsqueda
	Pista anterior	Pista anterior	Pista anterior
	Reproducir/Pausa	Reproducir/Pausa	Reproducir/Pausa
	Pista siguiente	Pista siguiente	Pista siguiente
	Silencio	Silencio	Silencio
	Bajar volumen	Bajar volumen	Bajar volumen
	Subir volumen	Subir volumen	Subir volumen
	Bloqueo de pantalla	Suspensión	Bloqueo de pantalla
	Bluetooth	Bluetooth	Bluetooth
	Comprobación de pilas	Comprobación de pilas	Comprobación de pilas
	N/A	Insertar	Comprobación de pilas

SUSTITUCIÓN DE PILAS DEL TECLADO

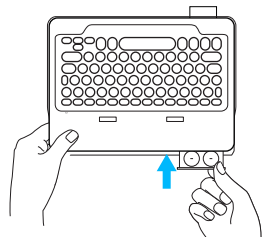
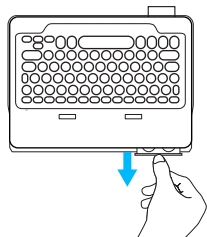

Si la luz del diodo de estado es roja, es preciso cambiar las pilas de la funda con teclado.

- 1 Gira el teclado y dobla el soporte para tablet alrededor de la parte posterior del teclado.
- 2 Abre el compartimento de pilas haciendo palanca con una uña desde la parte superior del teclado.
- 3 Quita las pilas viejas y coloca las pilas nuevas.
- 4 Cierra el compartimento de las pilas.

Información sobre pilas

- Un juego de pilas nuevo proporciona alrededor de dos años de uso cuando el teclado se utiliza unas dos horas al día.*
- Cambia las pilas si el indicador de estado emite luz roja brevemente después de encender el teclado.
- Cuando no se use, apaga la funda con teclado para conservar energía.
- El teclado entra en modo de suspensión si no se utiliza durante cierto tiempo mientras está en posición de escritura. Pulsa cualquier tecla para reactivarlo.

* La duración de las pilas puede variar según el uso, la configuración y las condiciones medioambientales.

VISITA ASISTENCIA AL PRODUCTO

Encontrarás más información y asistencia online para tu producto. Dedicar un momento a visitar la sección de asistencia al producto para averiguar más sobre tu nuevo teclado Bluetooth.

Lee artículos online y encuentra información y ayuda sobre configuración, consejos de uso y funciones adicionales. Si el teclado Bluetooth tiene software adicional, descubre sus ventajas y cómo puede ayudarte a personalizar tu producto.

Ponte en contacto con otros usuarios en nuestros Foros de comunidad para obtener consejos, realizar preguntas y compartir soluciones.

Ve a: www.logitech.com/support/universalfolio

Allí encontrarás una amplia selección de contenido:

- Ejercicios de aprendizaje
- Resolución de problemas
- Comunidad de asistencia
- Documentación online
- Información de garantía
- Piezas de repuesto (cuando estén disponibles)

RESOLUCIÓN DE PROBLEMAS

El teclado no funciona

- Pulsa una tecla cualquiera para reactivar el teclado del modo de suspensión.
- Apaga y vuelve a encender el teclado.
- Cambia las pilas del teclado. Para obtener más información, consulta "Sustitución de pilas del teclado".
- Restablece la conexión Bluetooth entre el teclado y la tablet.
- En la tablet, comprueba que Bluetooth está activado. (Ajustes > Bluetooth > Activado).
- En el menú de dispositivos de la tablet, elige "Universal Folio". El diodo de estado permanece azul una vez establecida la conexión Bluetooth.

CONHEÇA O SEU PRODUTO

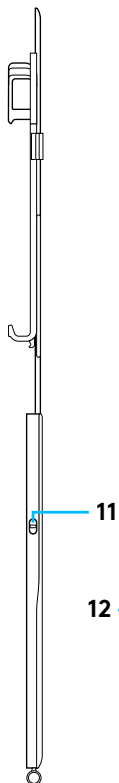
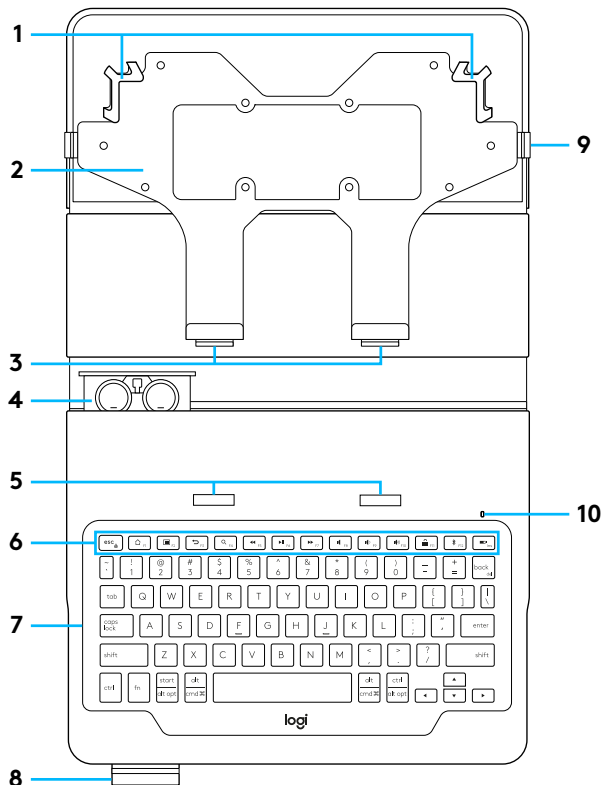

- 1 Suportes expansíveis
- 2 Suporte universal
- 3 Ganchos
- 4 Suporte para as pilhas (duas pilhas de lítio tipo moeda pré-instaladas)
- 5 Ranhuras de elevação
- 6 Teclas de atalho
- 7 Teclado
- 8 Suporte da caneta
- 9 Elástico
- 10 Luz de estado do Bluetooth® e da bateria
- 11 Botão ligar/desligar
- 12 Documentação do produto

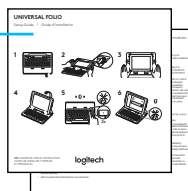

CONFIGURAR O ESTOJO PARA TECLADO

Introdução

- 1 Puxe a patilha do compartimento das pilhas na direcção oposta ao teclado:

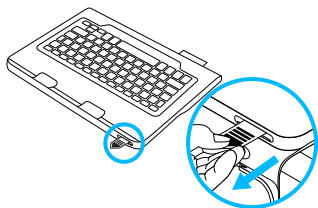

Verifique se o botão de alimentação está "ligado" e o LED está intermitente.

- 2 Abra a cobertura do teclado, introduza os cantos superiores do seu tablet nos ganchos superiores do suporte expansível:

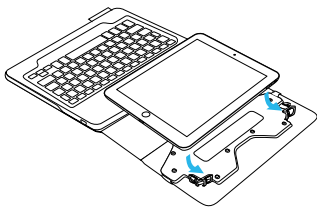

Se o tablet for demasiado grande, introduza o canto esquerdo no suporte primeiro, empurre-o um pouco para cima e introduza o canto direito no suporte.

- 3 Empurre o tablet para cima e fixe os dois cantos inferiores no suporte:

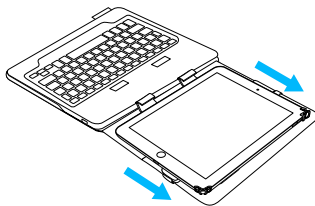

- 4 Mova o estojo para teclado para a posição de escrita. Empurre os ganchos no suporte nas ranhuras de elevação do teclado:

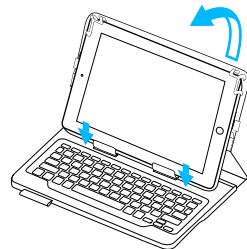

Os ganchos devem ser introduzidos nas ranhuras de elevação para permitir elevar todo conjunto.

Estabelecer ligação com o seu tablet

O estojo para teclado estabelece ligação com o seu tablet através de uma ligação *Bluetooth*.

Ao utilizar o estojo para teclado pela primeira vez, é necessário emparelhá-lo com o seu tablet.

A luz de estado pisca em azul para indicar que o teclado está detectável e preparado para emparelhar com o seu tablet.

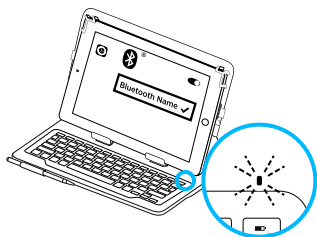

A primeira vez que ligar o teclado, permanece detectável durante 15 minutos.

Se a luz de estado ficar vermelha, substitua as pilhas. Para obter mais informações, consulte "Substituir as pilhas do teclado".

Para emparelhar o estojo para teclado com o seu tablet:

- 1 No seu tablet:
 - Certifique-se de que o *Bluetooth* está activado. Seleccione Definições > Bluetooth > Activado.
 - Seleccione "Universal Folio" no menu Dispositivos.
- 2 Se o tablet solicitar um PIN, introduza-o utilizando o teclado (e não no tablet).

Quando estabelecer ligação com êxito, a luz de estado fixa-se a azul durante um breve momento e depois apaga-se.

Ligar a outro tablet

- 1 Mova o estojo para teclado para a posição de escrita.
- 2 No tablet, confirme se o *Bluetooth* está activado. Seleccione Definições > Bluetooth > Activado.
- 3 Prima o botão da ligação *Bluetooth* durante 2 segundos, até a luz de estado ficar intermitente a azul:

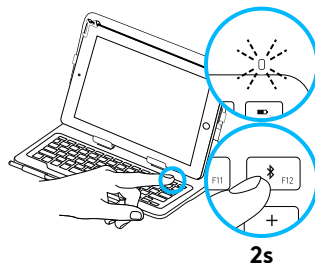

O teclado permanece detectável durante 3 minutos.

- 4 Seleccione "Universal Folio" no menu Dispositivos.
- 5 Se o tablet solicitar um PIN, introduza-o utilizando o teclado (e não no tablet).

Quando estabelecer a ligação com êxito, a luz de estado fixa-se a azul durante um breve momento e depois apaga-se.

UTILIZAR O ESTOJO DO TECLADO

Duas posições de visualização

Posição de escrita

O estojo para teclado oferece duas posições de visualização, uma para escrever e outra para navegar.

Para escrever, mova o estojo para teclado para a posição de escrita, introduzindo os ganchos nas ranhuras de elevação para o fixar:

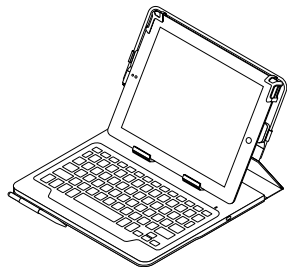

Certifique-se de que a alimentação do teclado está ligada verificando o botão de alimentação, o LED ou prima a Tecla de Atalho da verificação da Bateria (consulte as teclas de atalho). O LED pisca a verde se o teclado estiver ligado.

Posição de navegação

Para navegar, coloque o estojo para teclado na posição de navegação:

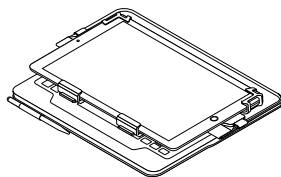

O teclado não desliga automaticamente. Recomenda-se que desligue o teclado para conservar a energia da bateria.

Retirar o seu tablet

1 Remova os ganchos de suporte do tablet de suas ranhuras no teclado:

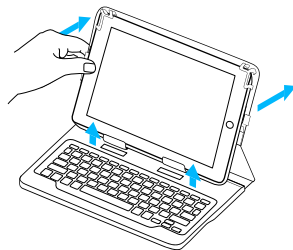

2 Coloque o suporte do tablet na horizontal e empurre o tablet para cima para libertar os ganchos inferiores do tablet:

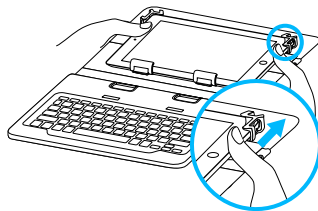

3 Levante a parte inferior do tablet e remova-o dos ganchos superiores:

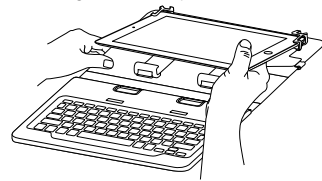

Armazenar o seu tablet para transporte

- 1 Introduza o seu tablet no suporte do tablet.
- 2 Feche o estojo do teclado.
- 3 Coloque o elástico sobre a parte frontal do estojo para impedir a abertura acidental:

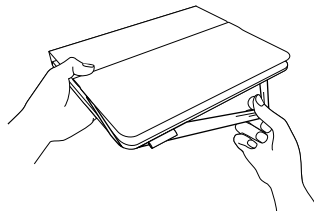

Armazenamento da caneta

Existe um suporte na parte frontal do estojo para guardar uma caneta. Deslize a caneta no suporte para guardar:

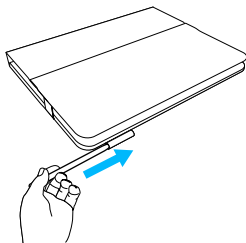





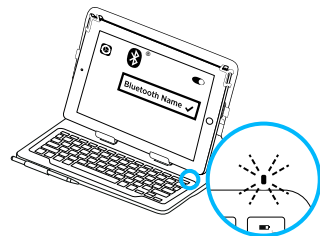









LUZES INDICADORAS DE ESTADO

A luz de estado do estojo para teclado fornece informação sobre a energia das pilhas e a ligação Bluetooth:



Luz	Descrição
Verde	As pilhas estão carregadas.
Vermelho	A energia das pilhas está fraca (menos de 10%). Substitua as pilhas.
Azul intermitente	Rápido: O teclado está em modo de detecção, pronto para emparelhar. Lento: O teclado está a tentar restabelecer ligação com o tablet.
Azul sólido	O emparelhamento Bluetooth ou o restabelecimento da ligação foi efectuado com êxito.

TECLAS DE ATALHO

Tecla	Android	Windows	iOS
	Fn	Fn	Fn
	Fn Lock	Fn Lock	Fn Lock
	Início do Android	Página inicial do navegador de Internet	Início do iOS
	Menu Android	Menu de contexto	Ocultar/mostrar teclado virtual
	Retroceder no Android	Retroceder no navegador de Internet	Início do iOS
	Pesquisar	Pesquisa do Windows Explorer	Pesquisar
	Faixa Anterior	Faixa Anterior	Faixa Anterior
	Reproduzir/Pausa	Reproduzir/Pausa	Reproduzir/Pausa
	Faixa seguinte	Faixa seguinte	Faixa seguinte
	Sem som	Sem som	Sem som
	Diminuir volume	Diminuir volume	Diminuir volume
	Aumentar volume	Aumentar volume	Aumentar volume
	Bloqueio do ecrã	Suspender	Bloqueio do ecrã
	Bluetooth	Bluetooth	Bluetooth
	Verificação das pilhas	Verificação das pilhas	Verificação das pilhas
	N/A	Inserir	Verificação das pilhas

SUBSTITUIÇÃO DAS PILHAS DO TECLADO

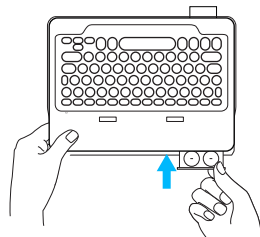
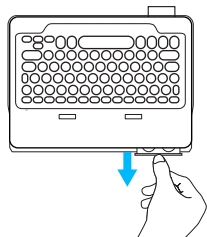

Se a luz de estado estiver vermelha, é necessário substituir as pilhas do estojo para teclado.

- 1 Vire o teclado e dobre o suporte do tablet para a parte posterior do teclado.
- 2 Com a unha, abra o compartimento das pilhas na parte superior do teclado.
- 3 Remova as pilhas usadas e introduza as novas.
- 4 Feche o compartimento das pilhas.

Informações sobre as pilhas

- Um conjunto de pilhas novas fornece cerca de dois anos de utilização se o teclado for utilizado aproximadamente duas horas por dia.*
- Substitua as pilhas se a luz de estado ficar vermelha após ligar o teclado.
- Quando não o estiver a utilizar, desligue o estojo do teclado para conservar a energia da bateria.
- O teclado entra automaticamente em modo de suspensão, se não o utilizar durante algum tempo na posição de escrita. Prima para qualquer tecla para o activar.

* A duração das pilhas varia consoante a utilização, definições e condições ambientais.

VISITE O SUPORTE DO PRODUTO

Existe mais informação e suporte online para o seu produto. Reserve algum tempo para visitar o Suporte do produto e conhecer melhor o seu novo teclado Bluetooth.

Procure artigos online sobre ajuda na instalação, sugestões de utilização e informações relativas a funcionalidades adicionais. Se o seu teclado Bluetooth possui software adicional, conheça as suas vantagens e como o pode ajudar a personalizar o seu produto.

Entre em contacto com outros utilizadores nos nossos Fóruns da Comunidade para obter conselhos, fazer perguntas e partilhar soluções.

Aceda a: www.logitech.com/support/universalfolio

No Suporte do produto encontrará uma grande variedade de conteúdos, incluindo:

- Manuais de iniciação
- Resolução de problemas
- Comunidade de apoio
- Documentação online
- Informação da garantia
- Peças sobressalentes (se disponíveis)

RESOLUÇÃO DE PROBLEMAS

O teclado não funciona

- Prima qualquer tecla para activar o teclado do modo de suspensão.
- Desligue o teclado e volte a ligá-lo.
- Substitua as pilhas do teclado. Para obter mais informações, consulte "Substituir as pilhas do teclado".
- Restabeleça a ligação Bluetooth entre o teclado e o tablet.
- No tablet, confirme que o Bluetooth está activado. (Definições > Bluetooth > Activado).
- Seleccione "Universal Folio" no menu Dispositivos do tablet. A luz de estado torna-se azul sólido quando a ligação Bluetooth é estabelecida.

KEN UW PRODUCT

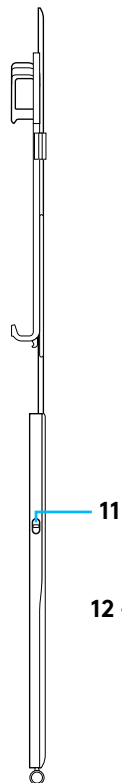
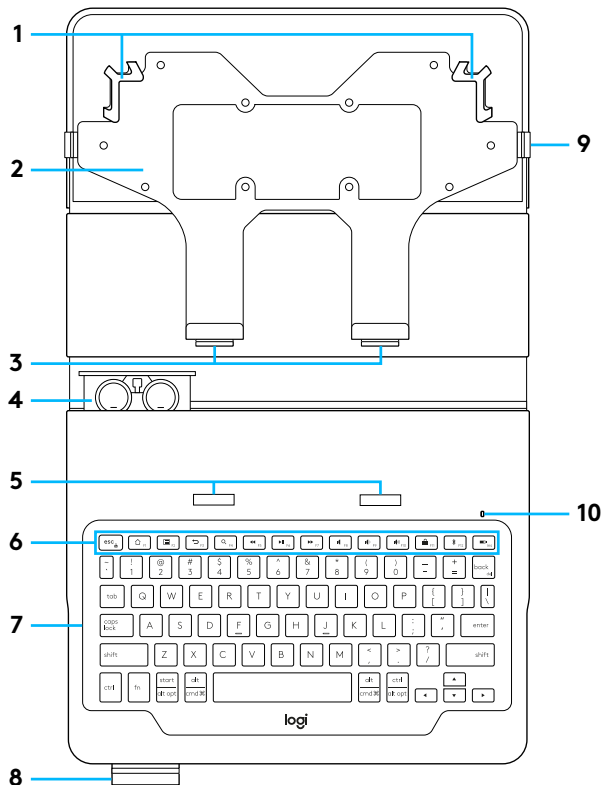

- 1 Verstelbare houders
- 2 Universele houder
- 3 Haakjes
- 4 Batterijhouder (twee lithium-knoopbatterijen, al geplaatst)
- 5 Uitsprongen
- 6 Sneltoetsen
- 7 Toetsenbord
- 8 Stylushouder
- 9 Sluitingsband
- 10 Bluetooth® en batterijstatuslampje
- 11 Aan/uit-knop
- 12 Handleiding

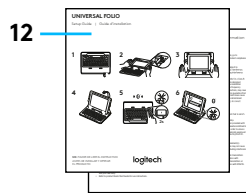

DE TOETSENBORDCASE OPZETTEN

Aan de slag

- 1 Trek het batterijlijpje weg van het toetsenbord:

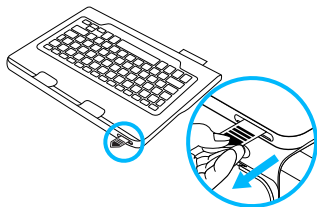

Zorg dat de Aan/uit-knop op 'aan' staat en dat het led-lampje knippert.

- 2 Open de toetsenbordcase, plaats de bovenste hoeken van uw tablet in de bovenste grepen van de verstelbare houder:

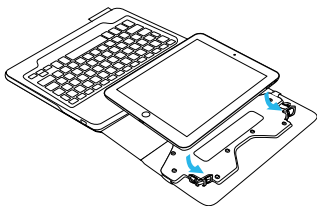

Als de tablet te groot is, plaats dan eerst de linkerhoek in de houder, duw hem een beetje omhoog, en plaats dan de rechterhoek in de houder.

- 3 Duw de hele tablet omhoog en klik de twee onderste hoeken vast in de houder:

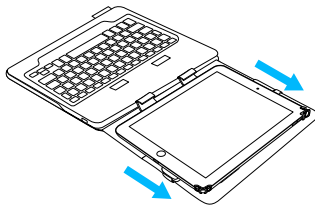

- 4 Zet de toetsenbordcase in de typestand. Duw de haakjes op de houder in de uitsparingen op het toetsenbord:

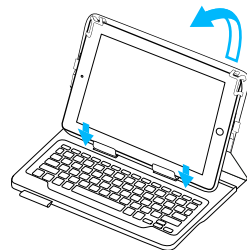

De haakjes moeten in de uitsparingen geplaatst worden om de tablet rechtop te zetten.

Verbinding maken met uw tablet

De toetsenbordcase wordt via *Bluetooth*-verbinding met uw tablet verbonden. De eerste keer dat u de toetsenbordcase gebruikt, moet u deze koppelen aan uw tablet.

Het statuslampje knippert blauw om aan te geven dat het toetsenbord gedetecteerd kan worden en klaar is om te worden gekoppeld aan uw tablet.

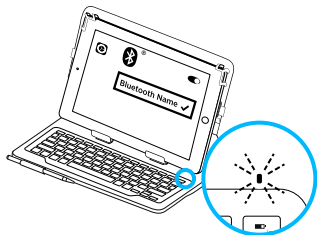

Wanneer u het toetsenbord voor de eerste keer inschakelt, kan het 15 minuten lang gedetecteerd worden.

Als het statuslampje rood oplicht, moet u de batterijen vervangen. Zie 'De batterijen van het toetsenbord vervangen' voor meer informatie.

De toetsenbordcase aan uw tablet koppelen:

- 1 Op uw tablet:
 - Zorg dat *Bluetooth* is ingeschakeld. Selecteer Instellingen > Bluetooth > Aan.
 - Selecteer 'Universal Folio' in het menu Apparaten.
- 2 Als uw tablet om een pincode vraagt, voert u deze in met het toetsenbord (niet op uw tablet).

Wanneer verbinding tot stand is gebracht, gaat het statuslampje even onafgebroken blauw branden en daarna gaat het weer uit.

Verbinding maken met een andere tablet

- 1 Zet de toetsenbordcase in de typestand.
- 2 Zorg dat *Bluetooth* is ingeschakeld op uw tablet. Selecteer Instellingen > Bluetooth > Aan.
- 3 Houd het *Bluetooth*-verbindingsknopje 2 seconden ingedrukt tot het statuslampje blauw knippert:
- 4 Selecteer 'Universal Folio' in het menu Apparaten.
- 5 Als uw tablet om een pincode vraagt, voert u deze in met het toetsenbord (niet op uw tablet).

Wanneer verbinding tot stand is gebracht, gaat het statuslampje even onafgebroken blauw branden en daarna gaat het weer uit.

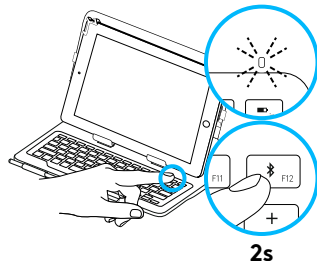

Het toetsenbord kan 3 minuten lang gedetecteerd worden.

DE TOETSENBORDCASE GEBRUIKEN

Twee weergavestanden

Typestand

De toetsenbordcase heeft twee weergavestanden: één voor typen en één voor browsen.

Als u wilt typen, zet u de toetsenbordcase in de typestand en klikt u de haakjes in de uitsparingen om de tablet op zijn plaats te houden:

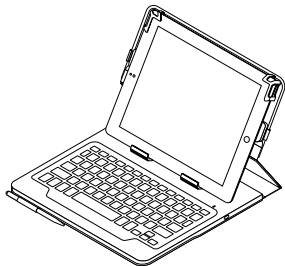

Zorg ervoor dat het toetsenbord aanstaat door de Aan/uit-knop of het led-lampje te controleren of op de sneltoets Batterijcontrole te drukken (zie Sneltoetsen). Het led-lampje knippert groen als het toetsenbord aan staat.

Browsestand

Als u wilt browsen, zet u de toetsenbordcase in de browsestand:

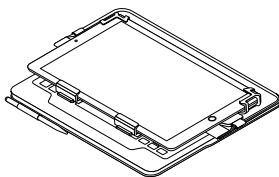

Het toetsenbord wordt niet automatisch uitgeschakeld. Wanneer u de toetsenbordcase niet gebruikt, is het raadzaam deze uit te schakelen om batterijvermogen te besparen.

Uw tablet losmaken

1 Haal de haakjes van de tablethouder uit de uitsparingen van het toetsenbord:

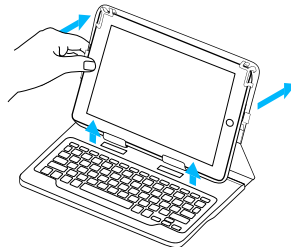

2 Leg de tablethouder plat en duw de tablet omhoog om de onderste haakjes van de tablet los te maken:

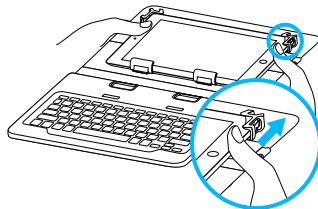

3 Til de onderkant van de tablet omhoog en haal hem uit de bovenste haakjes:

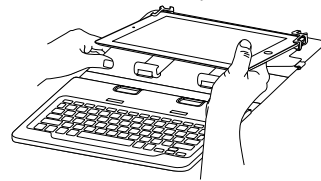

Uw tablet opbergen om mee te nemen

- 1 Plaats uw tablet in de tablethouder.
- 2 Sluit de toetsenbordcase.
- 3 Wikkel de elastische band om de voorkant van de case zodat deze niet per ongeluk opengaat:

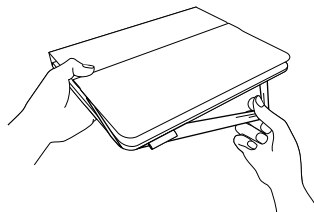

Stylushouder

Aan de voorkant van de case is er een houder om een eventuele stylus te bewaren. Schuif de stylus in de houder:

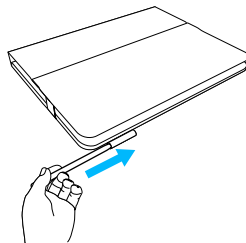





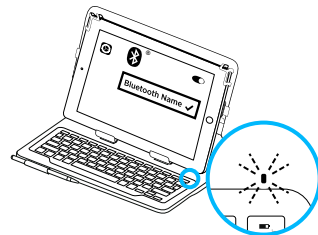











INDICATORS VAN STATUSLAMPJE

Het statuslampje van uw toetsenbordcase biedt informatie over het batterijvermogen en de Bluetooth-verbinding:



Lampje	Beschrijving
Groen	De batterijen zijn voldoende opgeladen.
Rood	Batterijvermogen is laag (minder dan 10%). Vervang de batterijen.
Knippert blauw	Snel: Het toetsenbord bevindt zich in detectiemodus, gereed voor koppeling. Langzaam: Het toetsenbord probeert opnieuw verbinding te maken met uw tablet.
Brandt blauw	Bluetooth-koppeling of opnieuw verbinden is gelukt.

SNELTOETSEN

Toets	Android	Windows	iOS
	Fn	Fn	Fn
	Fn Lock	Fn Lock	Fn Lock
	Android-startscherm	Startpagina van browser	iOS Home
	Android-menu	Contextmenu	Virtueel toetsenbord weergeven/verbergen
	Android Terug	Browser Terug	iOS Home
	Zoeken	Zoeken met Windows Verkenner	Zoeken
	Vorig nummer	Vorig nummer	Vorig nummer
	Afspelen/pauzeren	Afspelen/pauzeren	Afspelen/pauzeren
	Volgend nummer	Volgend nummer	Volgend nummer
	Dempen	Dempen	Dempen
	Volume omlaag	Volume omlaag	Volume omlaag
	Volume omhoog	Volume omhoog	Volume omhoog
	Schermmvergrendeling	Sluimerstand	Schermmvergrendeling
	Bluetooth	Bluetooth	Bluetooth
	Batterijcontrole	Batterijcontrole	Batterijcontrole
	n.v.t.	Insert	Batterijcontrole

DE BATTERIJEN VAN HET TOETSENBORD VERVANGEN

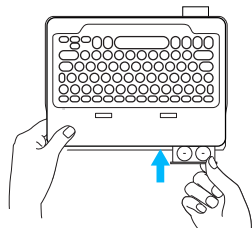
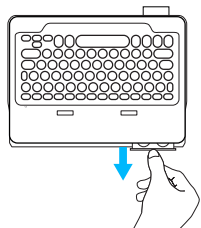

Als het statuslampje rood is moet u de batterijen van de toetsenbordcase vervangen.

- 1 Draai uw toetsenbord en vouw de tablethouder helemaal naar de achterkant van het toetsenbord.
- 2 Open de batterijhouder met uw nagel aan de bovenkant van het toetsenbord.
- 3 Verwijder de oude batterijen en plaats nieuwe batterijen.
- 4 Sluit de batterijhouder.

Batterijgegevens

- Een set nieuwe batterijen levert ongeveer twee jaar stroom wanneer het toetsenbord ongeveer twee uur per dag wordt gebruikt.*
- Vervang de batterijen als het statuslampje even rood oplicht nadat u het toetsenbord inschakelt.
- Wanneer u de toetsenbordcase niet gebruikt, schakelt u deze uit om batterijvermogen te besparen.
- Het toetsenbord gaat automatisch in slaapmodus als u het even niet gebruikt in typestand. Druk op een willekeurige toets om deze uit de slaapstand te halen.

BEZOEK DE PRODUCTONDERSTEUNING

Online vindt u meer informatie over en ondersteuning voor uw product. Neem even de tijd om naar de product-ondersteuning te gaan om meer te weten te komen over uw nieuwe Bluetooth-toetsenbord.

Blader door onlineartikelen voor hulp bij de set-up, gebruikstips en informatie over extra functies. Als uw Bluetooth-toetsenbord optionele software heeft, kunt u meer te weten komen over de voordelen hiervan en hoe u uw product kunt aanpassen.

Kom in contact met andere gebruikers in onze communityforums om advies te krijgen, vragen te stellen en oplossingen te delen.

Ga naar: www.logitech.com/support/universalfolio

Bij de productondersteuning vindt u een breed scala aan inhoud zoals:

- Studielessen
- Probleemoplossing
- Ondersteuningscommunity
- Onlinedocumentatie
- Garantie-informatie
- Reserveonderdelen (indien beschikbaar)

* De werkelijke batterijlevensduur kan variëren, afhankelijk van gebruik, instellingen en omgevingsfactoren.

PROBLEEMOPLOSSING

Het toetsenbord werkt niet

- Druk op een willekeurige toets om het toetsenbord uit de slaapstand te halen.
- Zet het toetsenbord uit en dan weer aan.
- Vervang de batterijen van het toetsenbord. Zie 'De batterijen van het toetsenbord vervangen' voor meer informatie.
- Breng de Bluetooth-verbinding tussen het toetsenbord en uw tablet opnieuw tot stand.
- Controleer of Bluetooth op uw tablet is ingeschakeld. (Instellingen > Bluetooth > Aan).
- Kies 'Universal Folio' in het menu Apparaten op uw tablet. Het statuslampje gaat onafgebroken blauw branden wanneer Bluetooth-verbinding tot stand is gebracht.

PRODUKTÖVERSIKT

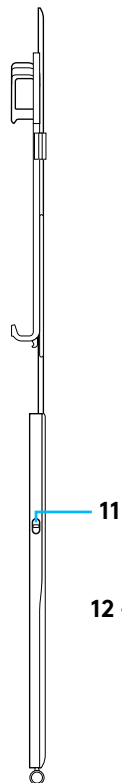
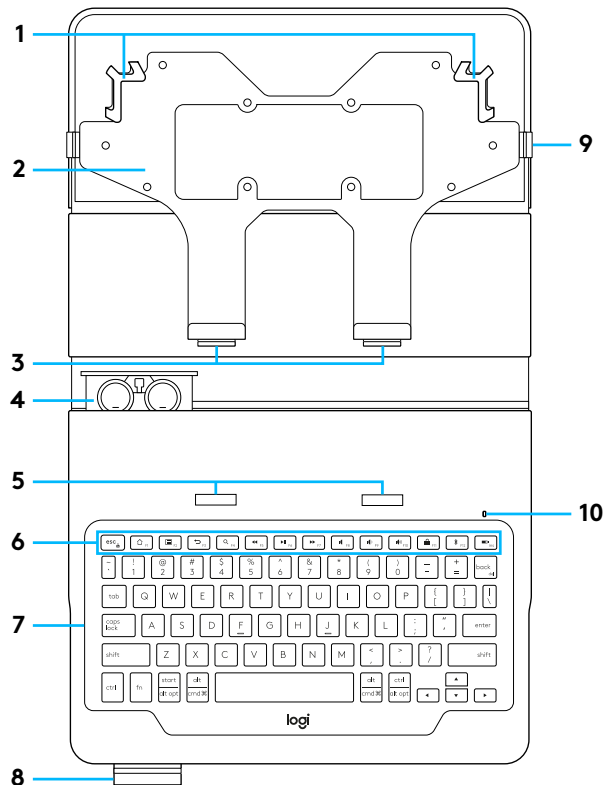

- 1 Expanderbara hållare
- 2 Universell hållare
- 3 Krokar
- 4 Batterilucka
(två litium-knappcells batterier sitter i)
- 5 Lyftspår
- 6 Snabbknappar
- 7 Tangentbord
- 8 Pennhållare
- 9 Stänganordning
- 10 Bluetooth® och batteriindikator
- 11 Av/på-knapp
- 12 Produktdokumentation

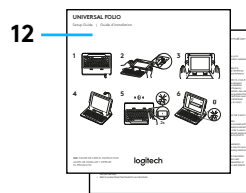

INSTALLATION AV TANGENTBORDSFODRAL

Komma i gång

- 1 Dra ut batteriets skyddsflik från tangentbordet:

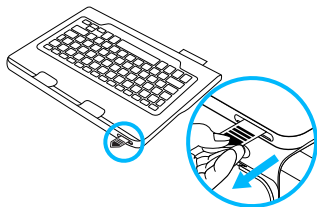

Kontrollera att strömmen är på och indikatorlampan blinkar.

- 2 Öppna tangentbordsfodralet, infoga de översta hörnen på surfplattan i de övre krokarna på den expanderbara hållaren:

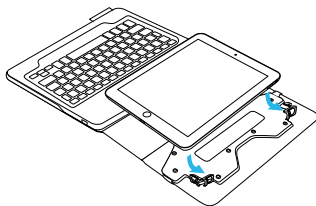

Om surfplattan är för stor, infogar du först det vänstra hörnet i hållaren, trycker det lite uppåt och infogar sedan det högra hörnet i hållaren.

- 3 Tryck hela surfplattan uppåt och lås de två nedre hörnen i hållaren:

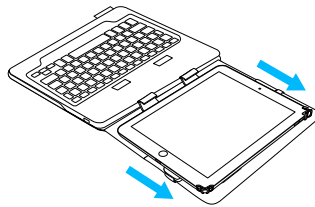

- 4 Placera tangentbordsfodralet i skrivläge. Tryck in hållarens krokarna i lyftspåren på tangentbordet:

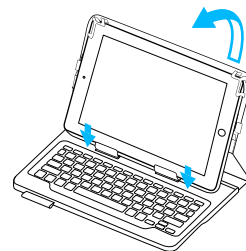

Krokarna måste infogas i lyftspåren för att du ska kunna lyfta hela fodralet.

Ansluta till surfplattan

Tangentbordsfodralet ansluts till surfplattan via en *Bluetooth*-anslutning. Första gången du använder tangentbordsfodralet måste du koppla det med din surfplatta.

Statusindikatorn blinkar blått för att visa att tangentbordet är identifierbart och redo att kopplas till surfplattan.

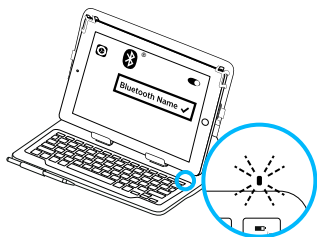

Första gången du startar tangentbordet är det identifierbart i 15 minuter.

Om statusindikatorn börjar lysa rött byter du ut batterierna. Mer information finns i *Byta batterier i tangentbordet*.

Koppla tangentbordsfodralet med din surfplatta:

- 1 På surfplattan:
 - Se till att *Bluetooth* är aktiverat. Välj *Inställningar* > *Bluetooth* > *På*.
 - Välj *Universal Folio* i enhetsmenyn.
- 2 Om surfplattan frågar efter en PIN-kod anger du den via tangentbordet (inte på surfplattan).

När en anslutning har upprättats lyser indikatorlampan med ett fast blått sken en kort stund, och slocknar sedan.

Ansluta till en annan surfplatta

- 1 Placera tangentbordsfodralet i skrivläge.
- 2 Kontrollera att *Bluetooth*-funktionen är aktiverad på surfplattan. Välj *Inställningar* > *Bluetooth* > *På*.
- 3 Tryck på *Bluetooth*-anslutningen under två sekunder till statuslampan blinkar blått:

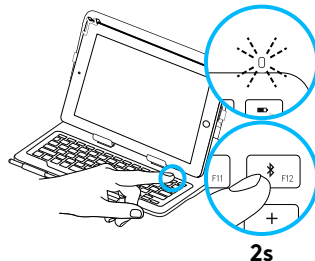

Tangentbordet är identifierbart i 3 minuter.

ANVÄNDA TANGENTBORDSFODRALET

Två visningspositioner

Skrivläge

Tangentbordsfodralet har två visningslägen – ett för att skriva och ett för att navigera.

Skrivläge: Flytta tangentbordsfodralet till skrivläget och infoga krokarna i lyftspåren så att det sitter säkert:

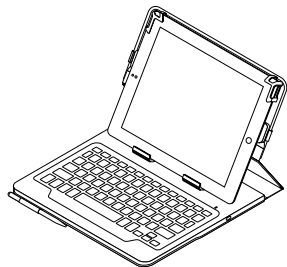

Kontrollera att strömmen till tangentbordet är på antingen via på/av-knappen, indikatorlampan eller genom att trycka på snabbknappen för batterikontroll (se Snabbknappar). Indikatorlampan blinkar grönt om tangentbordet är på.

Navigeringsläge

Navigeringsläge: Placera tangentbordsfodralet i navigeringsläget för att surfa:

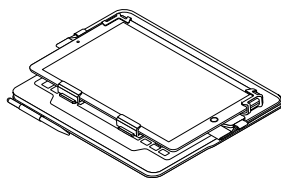

Tangentbordet stängs inte av automatiskt. Vi rekommenderar att du stänger av strömmen till tangentbordet för att spara batterierna.

Ta loss surfplattan

1 Ta bort surfplattehållarens krokarna från spåren på tangentbordet:

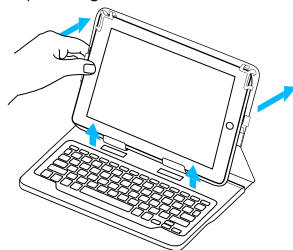

2 Lägga surfplattehållaren plant och tryck surfplattan uppåt för att frigöra de nedre krokarna från plattan:

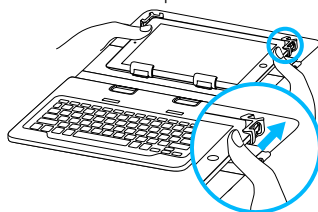

3 Lyft den nedre delen av surfplattan och ta bort den från de övre krokarna:

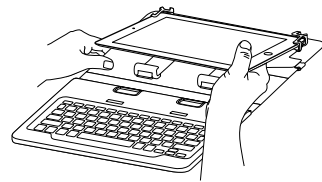

Förvaring av surfplattan under resor

- 1 Infoga surfplattan i hållaren.
- 2 Stäng tangentbordsfodralet.
- 3 Fäst det elastiska bandet runt framsidan av fodralet så att det inte öppnas oavsiktligt:

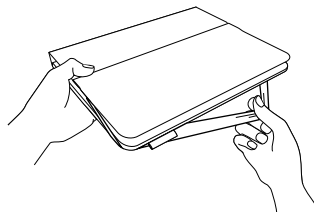

Plats för penna

Det finns en hållare på framsidan av fodralet där penna kan förvaras (om penna medföljer). Skjut in pennan i hållaren för att förvara den:

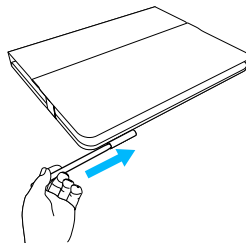





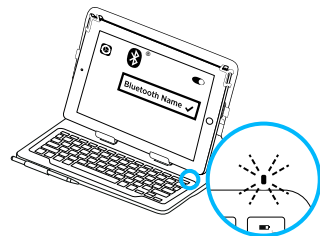











STATUSINDIKATORER

Tangentbordsfodralets statuslampor som ger information om batteridrift och Bluetooth-anslutning:



Lampa	Beskrivning
Grön	Batterierna är tillräckligt laddade.
Rött	Låg batterinivå (mindre än 10 %). Byt ut batterierna.
Blinkar blått	Snabbt: Tangentbordet är i identifieringsläge, redo att kopplas. Långsamt: Tangentbordet försöker återansluta till surfplattan.
Fast blått sken	Lyckad Bluetooth-koppling eller återanslutning.

SNABBKNAPPAR

Tangent	Android	Windows	iOS
	Fn	Fn	Fn
	Fn Lås	Fn Lås	Fn Lås
	Startsidan för Android	Webbläsarens startside	Startsidan för iOS
	Android-meny	Kontextmeny	Visa/dölj virtuellt tangentbord
	Android bakåt	Webbläsaren bakåt	Startsidan för iOS
	Sök	Sökrutan i Utforskaren	Sök
	Föregående spår	Föregående spår	Föregående spår
	Spela/Paus	Spela/Paus	Spela/Paus
	Nästa spår	Nästa spår	Nästa spår
	Ljud av	Ljud av	Ljud av
	Volym -	Volym -	Volym -
	Volym +	Volym +	Volym +
	Skärmlås	Viloläge	Skärmlås
	Bluetooth	Bluetooth	Bluetooth
	Batterikontroll	Batterikontroll	Batterikontroll
	-	Infoga	Batterikontroll

BYTA TANGENTBORDETS BATTERIER

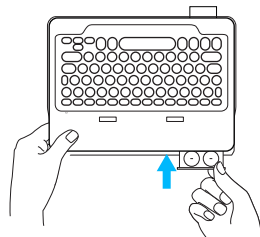
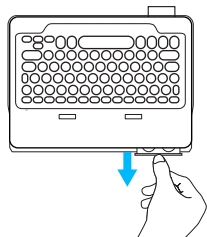

Om statusindikatorn är röd måste batteriet i tangentbordfodralet bytas ut.

- 1 Vrid tangentbordet och vik surfplattans hållare runt tangentbordets baksida.
- 2 Öppna batteriluckan med nageln på tangentbordets ovansida.
- 3 Ta bort de gamla batterierna och sätt i nya.
- 4 Stäng batteriluckan.

Batteriinformation

- En uppsättning nya batterier håller i ungefär i två år om tangentbordet används runt två timmar per dag.*
- Byt ut batterierna om statusindikatorn lyser rött när tangentbordet har aktiverats.
- Spara batterierna genom att stänga av tangentbordsfodralet när det inte används.
- Tangentbordet går automatiskt ner i viloläge om du inte använder det på ett tag i skrivläge. Tryck på valfri tangent när du vill gå ur viloläget.

* Batteritiden varierar med användning, inställningar och miljöfaktorer.

BESÖK PRODUKTSUPPORTEN

Det finns mer produktinformation och support på Internet. Gå till produktsupporten och ägna en liten stund åt att läsa mer om ditt nya Bluetooth-tangentbord.

I artiklarna på Internet hittar du konfigurationshjälp, användartips och information om ytterligare funktioner.

Om Bluetooth-tangentbordet har extra programvara kan du läsa mer om dess fördelar och hur produkten kan anpassas.

Få kontakt med andra användare i våra användarforum och få råd, ställ frågor och dela lösningar.

Gå till: www.logitech.com/support/universalfolio

I produktsupporten finns massor av information, bland annat:

- Självstudier
- Felsökning
- Supportgemenskap
- Elektronisk dokumentation
- Garantiinformation
- Reservdelar (om tillgängliga)

FELSÖKNING

Tangentbordet fungerar inte

- Tryck på valfri tangent för att aktivera tangentbordet från viloläget.
- Slå av tangentbordet och slå på det igen.
- Byta batterier i tangentbordet. Mer information finns i Byta batterier i tangentbordet.
- Återupprätta Bluetooth-anslutningen mellan tangentbordet och surfplattan.
- Kontrollera att Bluetooth är aktiverat på surfplattan. (Inställningar > Bluetooth > På).
- Välj Universal Folio i enhetsmenyn på surfplattan. Bluetooth-anslutningen har upprättats när statusindikatorn lyser med ett fast, blått sken.

OVERSIGT OVER PRODUKTET

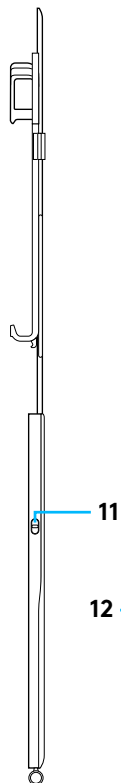
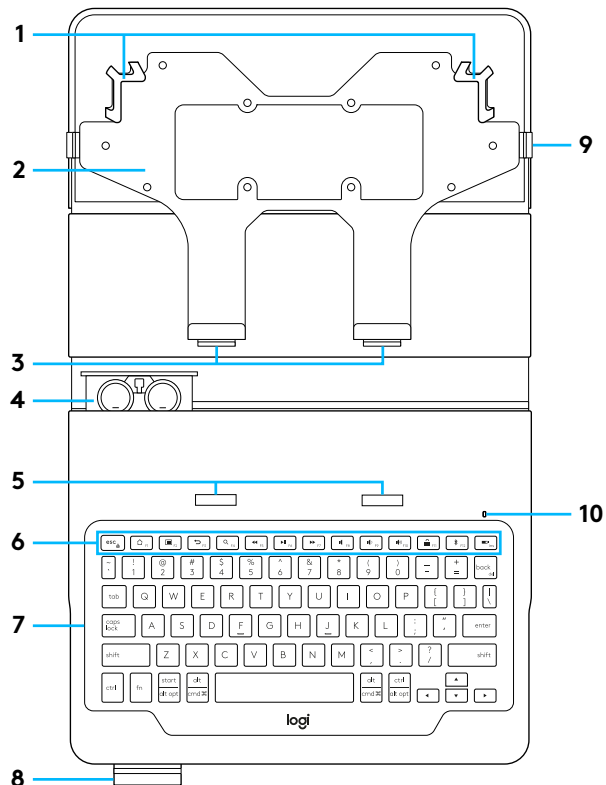

- 1 Justerbar holder
- 2 Universalholder
- 3 Kroge
- 4 Batteriholder
(med to litiumknapbatterier installeret)
- 5 Åbninger
- 6 Genvejstaster
- 7 Tastatur
- 8 Penneholder
- 9 Elastik
- 10 Indikator for Bluetooth® og batteriniveau
- 11 Tænd/sluk
- 12 Vejledning

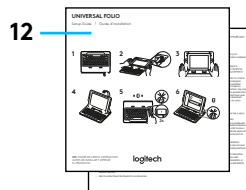

INSTALLATION AF TASTATURETUIET

Kom godt i gang

- 1 Fjern batteristrimlen fra tastaturet:

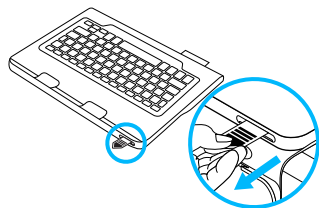

Kontrollér at tænd/sluk-knappen står på "TIL" og at LED-indikatoren blinker.

- 2 Åbn tastaturetuiet, og placer de øverste to hjørner af tablet-pc'en under de øverste kroge i den justerbare holder:

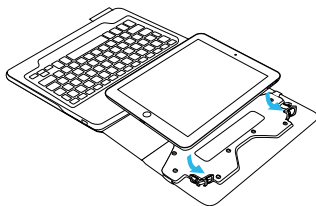

Hvis tablet-pc'en er for stor, skal du sætte det venstre hjørne i holderen først, skubbe en smule op og derefter sætte det højre hjørne i holderen.

- 3 Skub hele tablet-pc'en op, og sæt de to nederste hjørner fast i holderen:

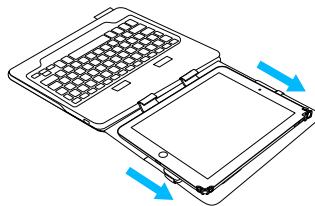

- 4 Placer tastaturetuiet i indtastningsstilling. Skub krogene på holderen ned i åbningerne på tastaturet:

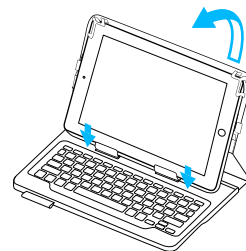

Krogene skal sættes i åbningerne for at hele etuiet kan løftes korrekt.

Etablering af binding til tablet-pc'en

Tastaturet bindes til tablet-pc'en gennem en *Bluetooth*-forbindelse. Tastaturet skal bindes til tablet-pc'en første gang det bruges.

Når statusindikatoren blinker blå, kan tastaturet registreres, og der kan etableres binding til tablet-pc'en.

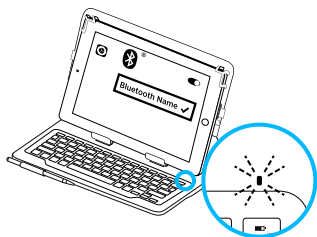

Tastaturet kan registreres i 15 minutter første gang det tændes.

Hvis statusindikatoren lyser rødt, skal batterierne udskiftes.

Du kan få flere oplysninger i "Sådan skiftes batterierne i tastaturet."

Sådan forbindes tastaturet med tablet-pc'en:

- 1 På tablet-pc'en:
 - Sørg for at *Bluetooth* er tændt. Vælg Indstillinger > Bluetooth > Til.
 - Vælg "Universal Folio" i menuen Enheder.
- 2 Hvis du bliver bedt om at indtaste en pinkode, skal du benytte tastaturet og ikke det virtuelle tastatur på tablet-pc'en.

Når forbindelsen er oprettet, lyser statusindikatoren blå et øjeblik hvorefter den slukkes.

Sådan etableres binding til en anden tablet-pc

- 1 Placer tastaturet i indtastningsstilling.
- 2 Sørg for at *Bluetooth* er aktiveret på tablet-pc'en. Vælg Indstillinger > Bluetooth > Til.
- 3 Hold knappen til etablering af *Bluetooth*-forbindelse nede i 2 sekunder indtil statusindikatoren blinker blå:

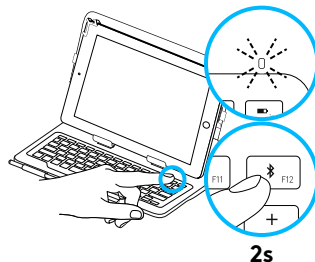

Tastaturet kan registreres i 3 minutter.

SÅDAN BRUGES TASTATURETUIET

To visningstilstande

Indtastningsstilling

Tastaturetuiet kan indstilles til enten indtastning eller søgning på internettet.

Placer tastaturetuiet i indtastningsstilling ved at sætte krogene i åbningerne så det holdes på plads:

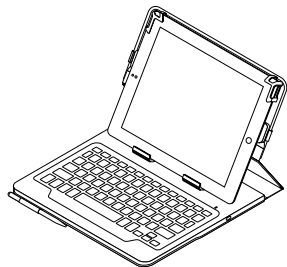

Kontrollér at tastaturet er tændt ved enten at kontrollere tænd/sluk-knappen eller LED-indikatoren eller ved at trykke på genvejstasten Kontrol af batteriniveau (se Genvejstaster). LED-indikatoren blinker grønt hvis tastaturet er tændt.

Søgestilling

Placer tastaturetuiet så det er klart til søgning på internettet:

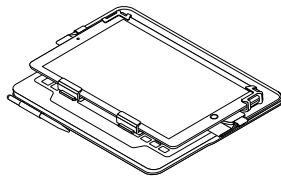

Tastaturet slukker ikke automatisk. Vi anbefaler at tastaturet slukkes for at spare på batterierne.

Sådan fjernes tablet-pc'en

- 1 Løft krogene op af åbningerne på tastaturet:
- 3 Løft det nederste af tablet-pc'en, og tag den ud af krogene for oven:

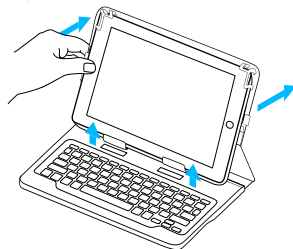

- 2 Læg tablet-pc'en fladt ned, og skub op for at tage den ud af de nederste krog:

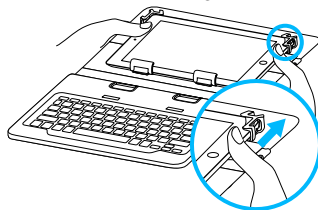

Opbevaring af tablet-pc'en under rejsen

- 1 Sæt tablet-pc'en ind i holderen.
- 2 Luk tastaturetuiet.
- 3 Sæt elastikken rundt om etuiet så det ikke åbner ved et uheld.

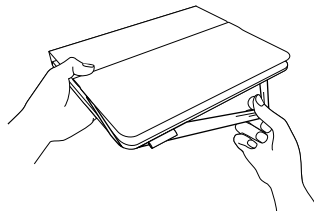

Penneholder

Der er en holder forrest på etuiet til en pen. Sæt pennen i holderen:

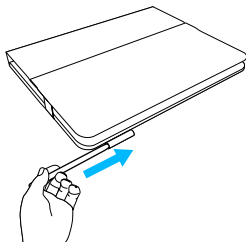





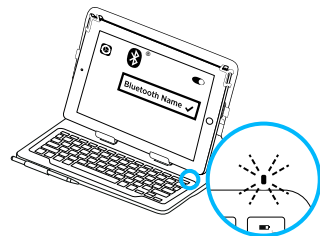









STATUSINDIKATORER

Tastaturets statusindikator viser status for batteriet og Bluetooth-forbindelsen:



Indikator	Beskrivelse
Grøn	Batterierne er opladet tilstrækkeligt.
Rødt	Batteriniveauet er lavt (mindre end 10%). Udskift batterierne.
Blinker blå	Hurtigt: Tastaturet er klar til at etablere binding. Langsomt: Tastaturet forsøger at genetablere bindingen til tablet-pc'en.
Lyser blå	Bluetooth-bindingen eller genetableringen af bindingen er udført.

GENVEJSTASTER

Tast	Android	Windows	iOS
	Fn	Fn	Fn
	Fn-lås	Fn-lås	Fn-lås
	Android-startskærmen	Browserstartside	iOS-startskærmen
	Android-menuen	Genvejsmenu	Skjul/vis virtuelt tastatur
	Tilbage i Android	Tilbage i browser	iOS-startskærmen
	Søg	Søg i Windows Stifinder	Søg
	Forrige nummer	Forrige nummer	Forrige nummer
	Afspil/pause	Afspil/pause	Afspil/pause
	Næste nummer	Næste nummer	Næste nummer
	Slå lyden fra	Slå lyden fra	Slå lyden fra
	Skru ned	Skru ned	Skru ned
	Skru op	Skru op	Skru op
	Skærmlås	Dvale	Skærmlås
	Bluetooth	Bluetooth	Bluetooth
	Kontrol af batteriniveau	Kontrol af batteriniveau	Kontrol af batteriniveau
	Ikke relevant	Indsæt	Kontrol af batteriniveau

SÅDAN UDSKIFTES TASTATURETS BATTERIER

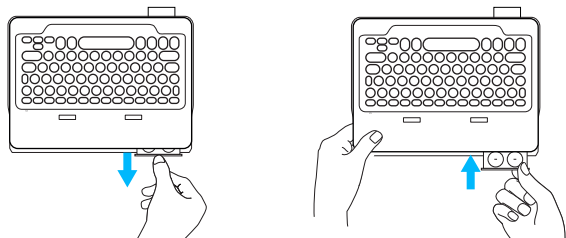

Hvis batteriindikatoren lyser rødt, betyder det at tastaturets batterier skal udskiftes.

- 1 Vend tastaturet om, og fold holderen til tablet-pc'en bag om tastaturet.
- 2 Brug en fingernegl til at åbne batteriholderen for oven på tastaturet.
- 3 Fjern de gamle batterier og indsæt nye.
- 4 Luk batteriholderen.

Batterioplysninger

- Et sæt nye batterier giver omkring to års strøm til tastaturet ved to timers brug om dagen.*
- Hvis statusindikatoren kortvarigt lyser rødt når tastaturet tændes, skal batterierne udskiftes.
- Sluk for tastaturet når det ikke bruges, for at spare på batterierne.
- Tastaturet går i dvaletilstand hvis det er tændt og ikke bliver brugt mens det er i indtastningstilstand. Tryk på en tast for at genaktivere det.

* Batteriets faktiske holdbarhed varierer efter brugen, indstillingerne, rumtemperaturen og andre forhold.

BESØG PRODUKTSUPPORTSIDEN

På nettet kan du finde support samt yderligere oplysninger om produktet. Brug lidt tid inde på vores produktsupportside, og læs mere om dit nye Bluetooth-tastatur.

Gennemse artikler på nettet om hjælp til konfiguration, nyttige råd om brug og oplysninger om andre funktioner. Hvis der følger software med til dit Bluetooth-tastatur, kan du finde ud af dens fordele, samt hvordan softwaren kan hjælpe med tilpasningen af dit produkt.

Kom i kontakt med andre brugere i brugerforaene, hvor du kan få gode råd, stille spørgsmål og dele løsninger.

Gå til: www.logitech.com/support/universalfolio

I produktsupport finder du en bred vifte af indhold, herunder:

- Selvstudier
- Problemløsning
- Supportbrugergruppe
- Onlinedokumentation
- Garantioplysninger
- Information om reservedele (hvis de forefindes)

PROBLEMLØSNING

Tastaturet fungerer ikke

- Tryk på en tilfældig tast for at aktivere tastaturet fra dvaletilstand.
- Sluk og tænd tastaturet.
- Udskift tastaturets batterier. Du kan få flere oplysninger i "Sådan skiftes batterierne i tastaturet."
- Genetablering af Bluetooth-bindingen mellem tastaturet og tablet-pc'en.
- Kontrollér at Bluetooth er aktiveret på tablet-pc'en. (Indstillinger > Bluetooth > Til).
- Vælg "Universal Folio" i menuen Enheder på tablet-pc'en. Bluetooth-bindingen er etableret når statusindikatoren lyser blå.

BLI KJENT MED PRODUKTET

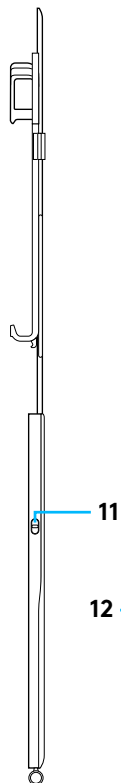
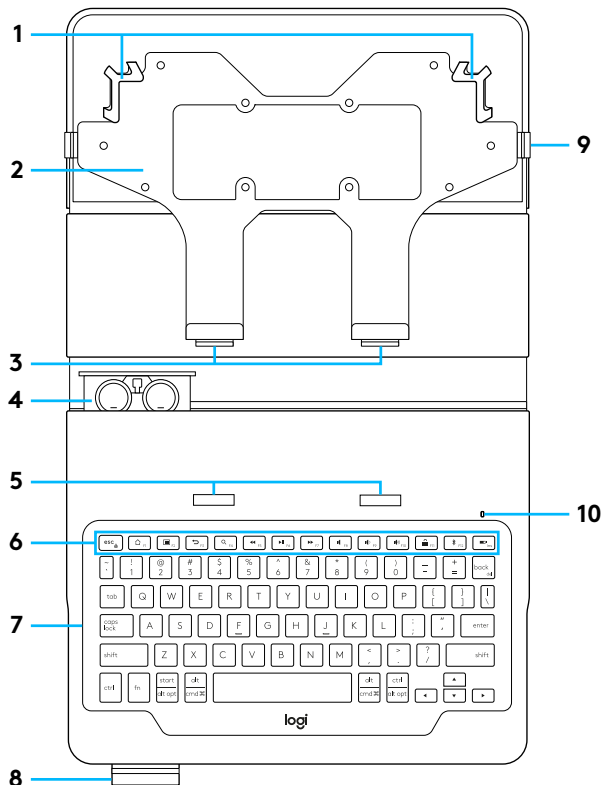

- 1 Utvidbare holder
- 2 Universal holder
- 3 Kroker
- 4 Batteriholder
(to forhåndsinstallerte litiumbatteri)
- 5 Løftespor
- 6 Hurtigtaster
- 7 Tastatur
- 8 Stylus-holder
- 9 Lukkebånd
- 10 Bluetooth® og batteristatuslys
- 11 På/av-knapp
- 12 Produktdokumentasjon

KONFIGURERE TASTATURETUIET

Komme i gang

- 1 Dra batterifliken ut av tastaturet:

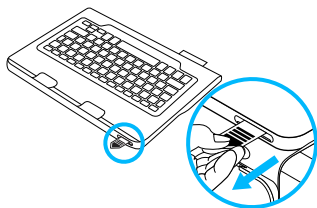

Kontroller at strømknappen er satt til «på» og at LED-en blinker.

- 2 Åpne tastaturet, sett topp-hjørnene på nettbrettet ditt inn i toppkrokene på den utvidbare holderen:

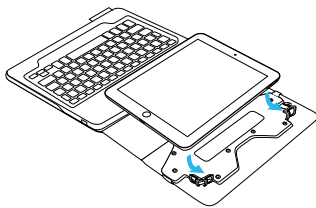

Hvis nettbrettet er for stort må du sette venstre hjørne inn i holderen først, skyve den litt opp, og deretter sette høyre hjørne inn i holderen.

- 3 Skyv hele nettbrettet opp og lås de to nederste hjørnene inn i holderen:

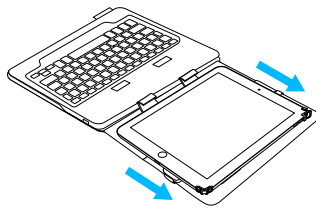

- 4 Sett tastaturetuiet i skriveposisjon. Skyv krokene på holderen inn i løftesporene på tastaturet:

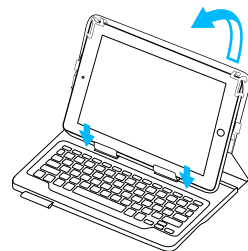

Krokene må settes inn i løftesporene for å løfte hele gjenstanden.

Opprette en forbindelse med nettbrettet

Tastaturet uiet kopler til nettbrettet via en *Bluetooth*-forbindelse. Første gang du bruker tastaturet, må du pare det med nettbrettet. Statuslampen blinker blått når tastaturet i oppdagelsesmodus, og er klart til å opprette en parvis forbindelse med nettbrettet.

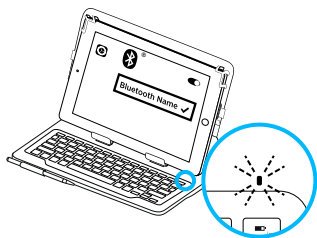

Første gang du slår på tastaturet, blir det i oppdagelsesmodus i 15 minutter.

Hvis statuslampen blir rød, bør du bytte batteriene. Se «Bytte tastaturbatteriene», for mer informasjon.

Pare tastaturet uiet med nettbrettet:

- 1 På nettbrettet:
 - Sørg for at *Bluetooth* er på. Velg *Innstillinger* > *Bluetooth* > På.
 - Velg «Universell folio» fra Enhetsmenyen.
- 2 Hvis nettbrettet ber om PIN-koden, oppgir du koden ved å bruke tastaturet (ikke nettbrettet).
Statuslampen lyser jevnt blått en kort periode etter at tilkoblingen er opprettet, og slår seg deretter av.

Kople til et annet nettbrett

- 1 Sett tastaturet uiet i skriveposisjon.
- 2 På nettbrettet, passer du på at *Bluetooth* er slått på. Velg *Innstillinger* > *Bluetooth* > På.
- 3 Trykk på *Bluetooth* tilkoblingsknappen i 2 sekunder til statuslyset blinker blått.
- 4 Velg «Universell folio» fra Enhetsmenyen.
- 5 Hvis nettbrettet ber om PIN-koden, oppgir du koden ved å bruke tastaturet (ikke nettbrettet).
Statuslampen lyser blått en kort periode etter at tilkoblingen er opprettet, og slår seg deretter av.

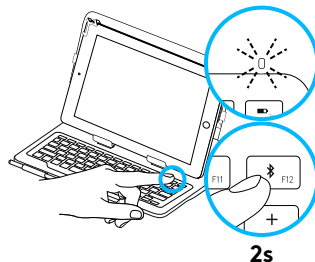

Tastaturet er i oppdagelsesmodus i 3 minutter.

BRUKE TASTATURETUIET

To visningsposisjoner

Skriveposisjon

Tastaturetuiet har to visningsposisjoner - en for å skrive og en annen for å surfe.

Når du skal skrive, setter du tastaturetuiet i skriveposisjon ved å sette krokene inn i løftesporene for å holde den på plass:

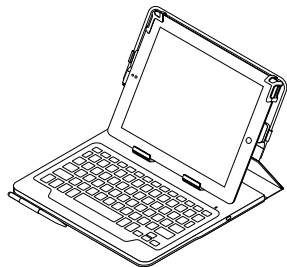

Kontroller at tastaturstrømmen er på ved enten å kontrollere strømknappen, LED-en eller trykke på Batteristatus-hurtigtasten (se hurtigtaster). LED-en vil blinke grønt hvis tastaturet er slått på.

Surfeposisjon

Når du skal surfe på Internett, setter du etuiet i surfeposisjonen:

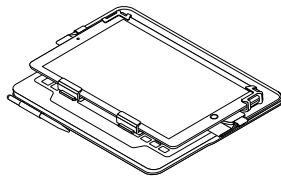

Tastaturet slår seg ikke av automatisk. Det anbefales at tastaturets strøm slås av for å bevare batteristrøm.

Ta ut nettbrettet

1 Fjern nettbrettets holderkroker fra sporene på tastaturet:

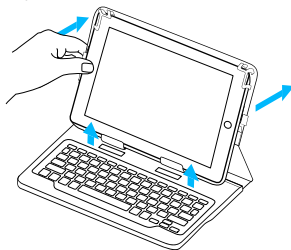

2 Legg nettbrettets holder flatt og skyv nettbrettet oppover for å frigjøre bunnkrokene fra nettbrettet:

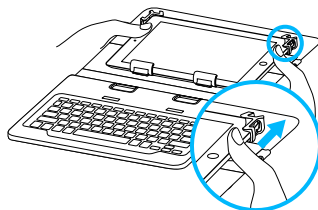

3 Løft bunnen på nettbrettet og fjern det fra de øvre krokene:



Oppbevaring av nettbrettet ved reising

- 1 Sett nettbrettet inn i nettbrettholderen.
- 2 Lukke tastaturetuiet.
- 3 Pakk den elastiske stroppen rundt fronten på etuiet for å hindre at det åpner seg utilsiktet:

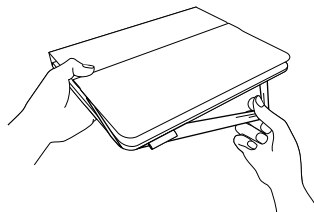

Stylus-lagring

Det er en holder på fremsiden av etuiet for å lagre en stylus, hvis tilstede. Skyv stylus inn i holder for å lagre:

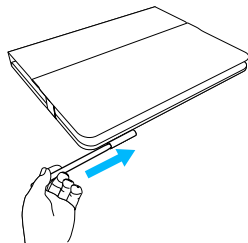





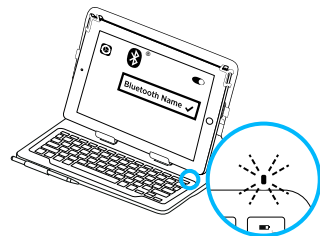









STATUSLAMPER

Statuslampen på tastaturetuiet gir informasjon om batterinivået og Bluetooth-tilkoblingen:



Lett	Beskrivelse
Grønn	Batteriene har tilstrekkelig med strøm.
Rød	Det er lite strøm på batteriet (mindre enn 10 %). Skift batteriene.
Blinker blått	Raskt: Tastaturet er i oppdagelsesmodus, og er klar til å pare. Sakte: Tastaturet prøver å koble til nettbrettet igjen.
Lyser jevnt blått	Bluetooth-forbindelsen er opprettet eller gjenopprettet.

HURTIGTASTER

Tast	Android	Windows	iOS
	Fn	Fn	Fn
	Fn-lås	Fn-lås	Fn-lås
	Android-startskjerm	Startsiden i nettleseren	iOS Hjem
	Android-meny	Kontekstavhengig meny	Vis/skjul virtuelt tastatur
	Android Tilbake	Nettleser Tilbake	iOS Hjem
	Søk	Windows Explorer-søk	Søk
	Forrige spor	Forrige spor	Forrige spor
	Spill av Pause	Spill av Pause	Spill av Pause
	Neste spor	Neste spor	Neste spor
	Demp	Demp	Demp
	Volum ned	Volum ned	Volum ned
	Volum opp	Volum opp	Volum opp
	Skjermlås	Hvilemodus	Skjermlås
	Bluetooth	Bluetooth	Bluetooth
	Batterikontroll	Batterikontroll	Batterikontroll
	Ikke aktuelt	Sett inn	Batterikontroll

BYTTE UT TASTATURBATTERIENE

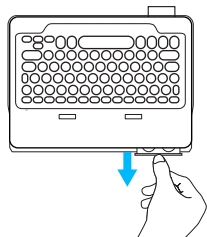

Hvis statuslampen lyser rødt, må batteriene i tastaturet byttes.

- 1 Snu tastaturet og brett nettbrettholderen rundt til baksiden av tastaturet.
- 2 Bruk en fingernegl til å åpne batteriluken fra toppen av tastaturet.
- 3 Ta ut de gamle batteriene og sett inn nye batterier.
- 4 Lukk batteriluken.

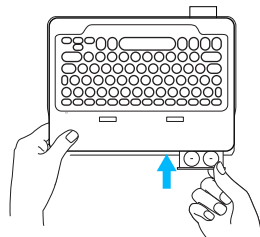

Batteriinformasjon

- Et nytt sett batterier gir omtrent fire års bruk når tastaturet brukes rundt to timer om dagen.*
- Bytt batteriene hvis statuslampen lyser rødt rett etter at tastaturet slås på.
- Slå av tastaturet når det ikke er i bruk, for å spare på strømmen.
- Hvis du ikke bruker tastaturet på en stund i skriveposisjon, går det automatisk i hvilemodus. Trykk på en tast for å gå ut av hvilemodus.

* Faktisk batterivarighet avhenger av bruk, innstillinger og omgivelser.

GÅ TIL PRODUKTSTØTTE

Du finner mer informasjon om og støtte for produktet på nett. Ta et øyeblikk til å besøke Produktstøtte for å lære mer om det nye Bluetooth-tastaturet.

Bla gjennom artikler om konfigurering, tips til bruk og informasjon om ekstrafunksjoner.

Dersom Bluetooth-tastaturet har ekstra programvare, kan du lese om fordelene med denne og hvordan den kan hjelpe deg med å tilpasse produktet.

Kommuniser med andre brukere i fellesskapsforumene, og få hjelp, still spørsmål og del løsninger med andre.

Gå til: www.logitech.com/support/universalfolio

Du finner et bredt utvalg materiale i produktstøtte, inkludert:

- Leksjoner
- Feilsøking
- Støttefellesskap
- Nettbasert dokumentasjon
- Garantiinformasjon
- Reservedeler (hvis tilgjengelig)

FEILSØKING

Tastaturet virker ikke

- Trykk en tast for å vekke tastaturet fra hvilemodus.
- Slå tastaturet av og på igjen.
- Bytt ut tastaturbatteriene. Se «Bytte tastaturbatteriene», for mer informasjon.
- Gjenopprett Bluetooth-forbindelsen mellom tastaturet og nettbrettet.
- Påse at Bluetooth er slått på på nettbrettet. (Innstillinger > Bluetooth > På).
- Velg "Universal Folio" fra Enheter-menyen på nettbrettet. Når statuslampen lyser jevnt blått, er Bluetooth-tilkoplingen opprettet.

TUNNE TUOTTEESI

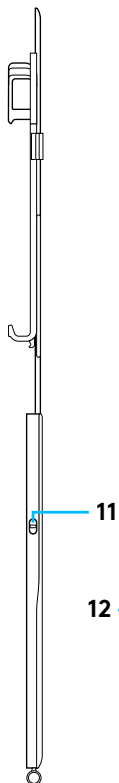
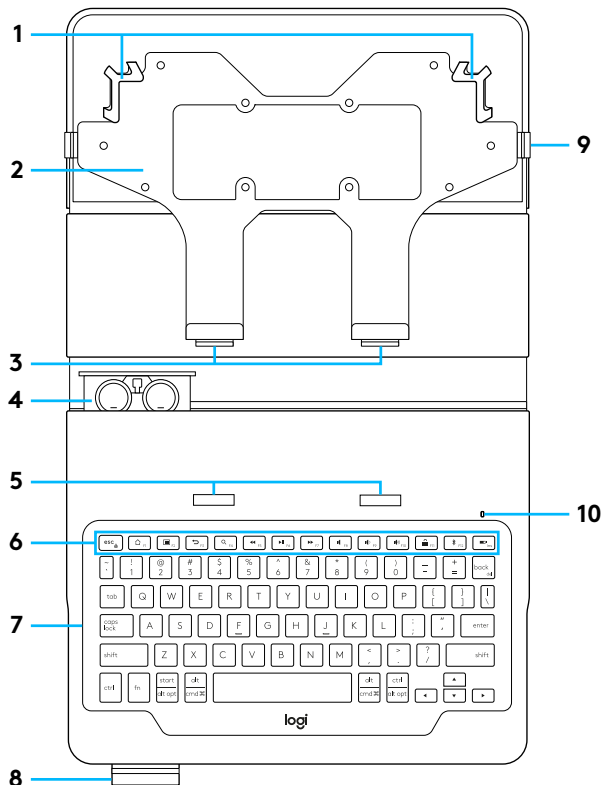

- 1 Laajennettavat pidikkeet
- 2 Yleispidike
- 3 Koukut
- 4 Paristonpidike (kaksi litiumioni-nappiparistoa valmiina laitteessa)
- 5 Tukikolot
- 6 Pikanäppäimet
- 7 Näppäimistö
- 8 Kynäteline
- 9 Sulkunauha
- 10 Bluetooth®-merkkivalo ja paristojen tilan merkkivalo
- 11 Virtapainike
- 12 Tuotteen dokumentaatio

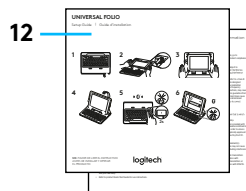

NÄPPÄIMISTÖKOTELON KÄYTTÖÖNOTTAMINEN

Aloittaminen

- 1 Vedä näppäimistön paristoliuskasta:

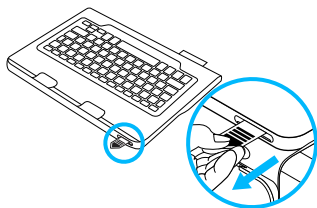

Tarkista, että virtapainike on päällä-asennossa ja merkkivalo vilkkuu.

- 2 Avaa näppäimistökotelo, aseta taulutietokoneen yläkulmat laajennettavan pidikkeen yläkoukkuihin:

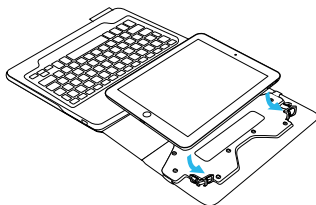

Jos taulutietokone on liian suuri, aseta ensin vasen kulma pidikkeeseen, työnnä sitä hieman ylös ja aseta sitten oikea kulma pidikkeeseen.

- 3 Työnnä taulutietokonetta ylös ja lukitse alakulmat pidikkeeseen:

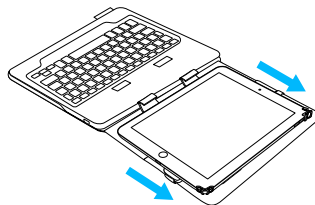

- 4 Aseta näppäimistökotelo kirjoitusasentoon. Työnnä pidikkeen koukut näppäimistön tukikoloihin:

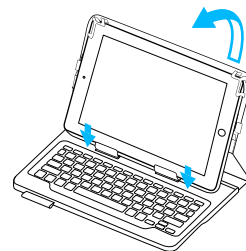

Koukut on asetettava tukikoloihin, jotta koko koteloa voi nostaa.

Yhteyden muodostaminen taulutietokoneeseen

Näppäimistökelosta muodostetaan *Bluetooth*-yhteys taulutietokoneeseen. Kun käytät näppäimistökeloa ensimmäisen kerran, sinun on yhdistettävä se taulutietokoneeseen.

Tilan merkkivalo vilkkuu sinisenä merkiksi siitä, että näppäimistö on valmis yhdistettäväksi taulutietokoneeseen.

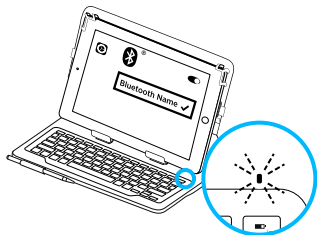

Kun kytket näppäimistön virran ensimmäisen kerran, siihen voidaan muodostaa yhteys 15 minuutin ajan.

Jos tilan merkkivalo vaihtuu punaiseksi, vaihda paristot. Katso lisätietoja kohdasta Näppäimistön paristojen vaihtaminen.

Näppäimistökelon yhdistäminen taulutietokoneeseen:

1 Taulutietokoneessa:

- Varmista, että *Bluetooth* on käytössä. Valitse Asetukset > Bluetooth ja ota Bluetooth käyttöön.
- Valitse Laitteet-valikosta Universal Folio.

2 Jos taulutietokone pyytää antamaan PIN-koodin, anna koodi näppäimistökelon näppäimistöllä, älä taulutietokoneen näppäimistöllä.

Kun yhteys on muodostettu, tilan merkkivalo palaa hetken sinisenä ja sammuu sitten.

Yhteyden muodostaminen toiseen taulutietokoneeseen

- 1 Aseta näppäimistökelo kirjoitusasentoon.
- 2 Varmista, että *Bluetooth* on käytössä taulutietokoneessasi. Valitse Asetukset > Bluetooth ja ota Bluetooth käyttöön.
- 3 Paina *Bluetooth*-yhteyspainiketta 2 sekunnin ajan, kunnes tilan merkkivalo vilkkuu sinisenä:

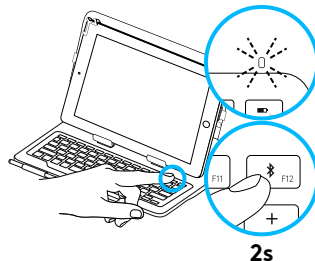

Näppäimistöön voidaan muodostaa yhteys kolmen minuutin ajan.

4 Valitse Laitteet-valikosta Universal Folio.

5 Jos taulutietokone pyytää antamaan PIN-koodin, anna koodi näppäimistökelon näppäimistöllä, älä taulutietokoneen näppäimistöllä.

Kun yhteys on muodostettu, tilan merkkivalo palaa hetken sinisenä ja sammuu sitten.

NÄPPÄIMISTÖKOTELON KÄYTTÖ

Kaksi katseluasentoa

Kirjoitusasento

Näppäimistökotelo voidaan asettaa kahteen katseluasentoon – toinen on kirjoittamista varten ja toinen selaamista varten.

Kun haluat kirjoittaa, siirrä näppäimistökotelo kirjoitusasentoon ja aseta koukut tukikoloihin, jotta se pysyy paikallaan:

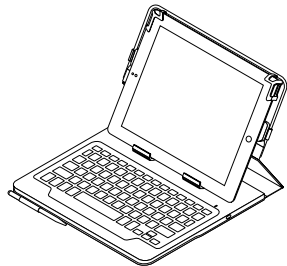

Varmista, että näppäimistössä on virta joko tarkistamalla virtapainike tai merkkivalo tai painamalla Paristojen tarkistus -pikanäppäintä (katso Pikanäppäimet). Merkkivalo vilkkuu vihreänä, jos näppäimistössä on päällä.

Selausasento

Kun haluat selata, aseta näppäimistökotelo selausasentoon:

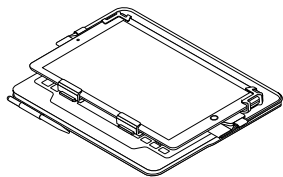

Näppäimistö ei sammu automaattisesti. Suosittelemme, että sammutat virran näppäimistöstä paristojen säästämiseksi.

Taulutietokoneen irrottaminen

1 Irrota taulutietokoneen pidikekoukut näppäimistön koloista:

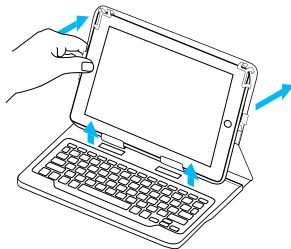

2 Aseta taulutietokoneen pidike kyljelleen ja työnnä taulutietokonetta ylöspäin vapauttaaksesi alakoukut taulutietokoneesta:

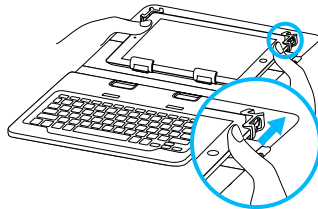

3 Nosta taulutietokoneen alaosa ja irrota se yläkoukuista:



Taulutietokoneen säilyttäminen matkustettaessa

- 1 Aseta taulutietokone koteloon.
- 2 Sulje näppäimistökotelo.
- 3 Kierrä joustava nauha kotelon etupuolen ympäri, jotta kotelo ei aukea vahingossa:

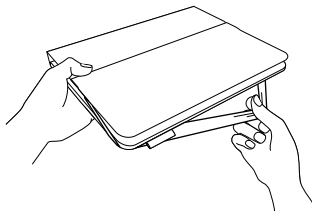

Kynäsäiliö

Kotelon etupuolella on pidike, jossa voi säilyttää kynää. Liu'uta kynä pidikkeeseen:

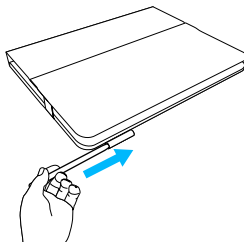

TILAN MERKKIVALO

Näppäimistökotelon tilan merkkivalo ilmaisee paristojen ja Bluetooth-yhteyden tilan:

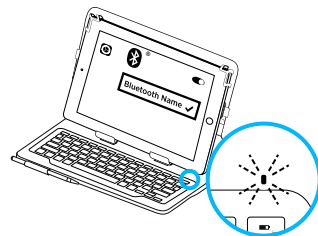

Valo	Kuvaus
Vihreä	Paristoissa on riittävä varaus.
Punainen	Paristojen jännite on alhainen (alle 10 %). Vaihda paristot.
Viilkkuva sininen	Viilkkuu nopeasti: Näppäimistö on yhteydenetsintätilassa, valmiina yhdistettäväksi. Viilkkuu hitaasti: Näppäimistö yrittää muodostaa yhteyden taulutietokoneeseen.
Tasainen sininen	Bluetooth-yhdistäminen tai yhteyden palauttaminen onnistui.

PIKANÄPPÄIMET

Näppäin	Android	Windows	iOS
	Fn	Fn	Fn
	Fn Lock	Fn Lock	Fn Lock
	Android-aloitussivu	Selaimen aloitussivu	iOS-aloitussivu
	Android-valikko	Pikavalikko	Virtuaalinäppäimistön näyttäminen/piilottaminen
	Androidin Takaisin-painike	Selaimen Takaisin-painike	iOS-aloitussivu
	Haku	Windows Explorer -haku	Haku
	Edellinen kappale	Edellinen kappale	Edellinen kappale
	Toista/Tauko	Toista/Tauko	Toista/Tauko
	Seuraava kappale	Seuraava kappale	Seuraava kappale
	Mykistys	Mykistys	Mykistys
	Äänenvoimakkuuden vähennys	Äänenvoimakkuuden vähennys	Äänenvoimakkuuden vähennys
	Äänenvoimakkuuden lisäys	Äänenvoimakkuuden lisäys	Äänenvoimakkuuden lisäys
	Näytön lukitus	Lepotila	Näytön lukitus
	Bluetooth	Bluetooth	Bluetooth
	Paristojen tarkistus	Paristojen tarkistus	Paristojen tarkistus
	-	Lisää	Paristojen tarkistus

NÄPPÄIMISTÖN PARISTOJEN VAIHTAMINEN

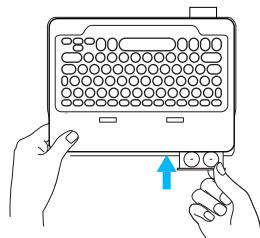
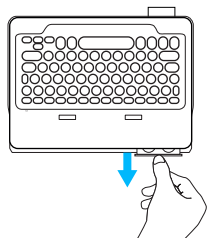

Jos tilan merkkivalo on punainen, näppäimistökotelon paristot on vaihdettava.

- 1 Kierrä näppäimistöä ja taita taulutietokoneen pidike näppäimistön taakse.
- 2 Avaa paristonpidike kynnellä näppäimistön yläreunasta.
- 3 Poista vanhat paristot ja aseta uudet paristot paikalleen.
- 4 Sulje paristonpidike.

Paristojen tiedot

- Uudet paristot kestävät noin kaksi vuotta, jos näppäimistöä käytetään noin kaksi tuntia päivässä.*
- Vaihda paristot, jos tilan merkkivalo vaihtuu punaiseksi pian näppäimistön käynnistämisen jälkeen.
- Kun näppäimistökotelo ei ole käytössä, sammuta siitä virta paristojen säästämiseksi.
- Näppäimistö siirtyy automaattisesti lepotilaan, jos sitä ei hetkeen käytetä sen ollessa kirjoitusasennossa. Palauta laite lepotilasta painamalla mitä tahansa näppäintä.

TUOTETUKI

Tuotteeseesi liittyvää lisätietoa ja tukea on saatavilla verkossa. Tutustu Tuotetukeen ja saat lisätietoja uudesta Bluetooth-näppäimistöstäsi.

Selaa verkossa olevia artikkeleita, jotka sisältävät asennusohjeita, käyttövinkkejä ja tietoa lisäominaisuuksista. Jos Bluetooth-näppäimistöösi liittyy valinnainen ohjelmisto, voit tutustua sen tarjoamiin etuihin ja tuotteen mukautusmahdollisuuksiin.

Yhteisöfoorumeilla voit olla yhteydessä muihin käyttäjiin ja saada ohjeita, esittää kysymyksiä sekä jakaa ratkaisuja.

Siirry osoitteeseen www.logitech.com/support/universalfolio

Tuotetuen laajaan valikoimaan kuuluvat muun muassa:

- opetusohjelmat
- vianmääritys
- tukiyhteisö
- verkossa olevat käyttöohjeet
- takuutiedot
- varaosat (mikäli saatavilla).

* Akkujen ja paristojen todellinen käyttöikä vaihtelee käytön, asetusten ja olosuhteiden mukaan.

VIANMÄÄRITYS

Näppäimistö ei toimi

- Palauta näppäimistö lepotilasta painamalla mitä tahansa näppäintä.
- Katkaise näppäimistöä virta ja kytke virta uudelleen.
- Vaihda näppäimistön paristot. Katso lisätietoja kohdasta Näppäimistön paristojen vaihtaminen.
- Muodosta näppäimistön ja taulutietokoneen välinen Bluetooth-yhteys uudelleen.
- Tarkista, että taulutietokoneen Bluetooth-ominaisuus on käytössä. (Valitse Asetukset > Bluetooth ja ota Bluetooth käyttöön).
- Valitse taulutietokoneen Laitteet-valikosta Universal Folio. Tilan merkkivalo palaa sinisenä, kun Bluetooth-yhteys on valmis.

ΓΝΩΡΙΜΙΑ ΜΕ ΤΟ ΠΡΟΪΟΝ

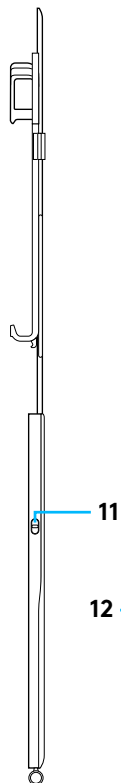
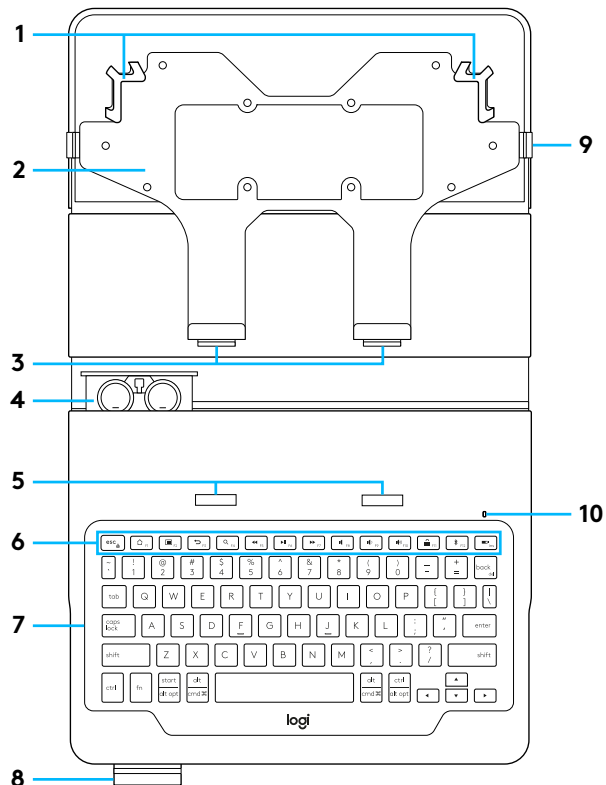

- 1 Επεκτάσιμα στηρίγματα
- 2 Βάση στήριξης γενικής χρήσης
- 3 Άγκιστρα
- 4 Θήκη μπαταριών (δύο προεγκατεστημένες μπαταρίες λιθίου τύπου coin)
- 5 Υποδοχές ανύψωσης
- 6 Πλήκτρα συντομεύσεων
- 7 Πληκτρολόγιο
- 8 Θήκη stylus
- 9 Ιμάντας ασφάλισης
- 10 Φωτεινή ένδειξη κατάστασης *Bluetooth*[®] και μπαταρίας
- 11 Κομπι ενεργοποίησης/απενεργοποίησης
- 12 Τεκμηρίωση προϊόντος

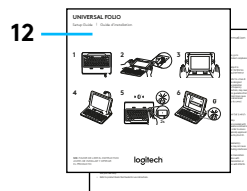

ΤΟΠΟΘΕΤΗΣΗ ΤΗΣ ΘΗΚΗΣ-ΠΛΗΚΤΡΟΛΟΓΙΟΥ

Έναρξη

- 1 Απομακρύνετε την ασφάλεια της μπαταρίας από το πληκτρολόγιο:

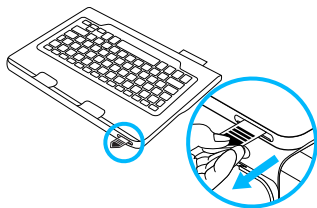

Βεβαιωθείτε ότι το κουμπί λειτουργίας βρίσκεται στη θέση «on» (ενεργοποίηση) και ότι η ένδειξη LED αναβοσβήνει.

- 2 Ανοίξτε τη θήκη-πληκτρολόγιο και τοποθετήστε τις επάνω γωνίες του tablet στα επάνω άγκιστρα των επεκτάσιμων στηριγμάτων:

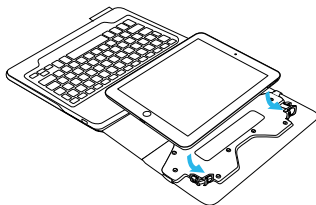

Εάν το tablet είναι πολύ μεγάλο, τοποθετήστε πρώτα την αριστερή γωνία στο στήριγμα, πιέστε το λίγο και, στη συνέχεια, τοποθετήστε τη δεξιά γωνία στο στήριγμα.

- 3 Σπρώξτε όλο το tablet προς τα επάνω και ασφαλίστε τις δύο κάτω γωνίες στη βάση στήριξης:

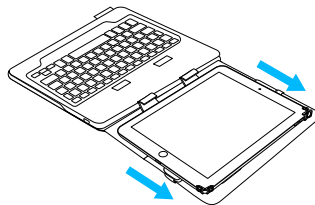

- 4 Μετακινήστε τη θήκη-πληκτρολόγιο στη θέση πληκτρολόγησης. Σπρώξτε τα άγκιστρα της βάσης στήριξης στις υποδοχές ανύψωσης του πληκτρολογίου:

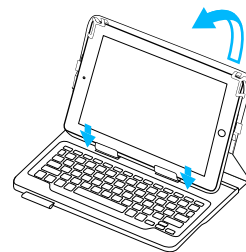

Τα άγκιστρα πρέπει να τοποθετηθούν μέσα στις υποδοχές ανύψωσης, για να μπορέσετε να σηκώσετε όλη τη θήκη.

Δημιουργία σύνδεσης με το tablet σας

Η θήκη-πληκτρολόγιο συνδέεται με το tablet σας μέσω σύνδεσης *Bluetooth*. Την πρώτη φορά που θα χρησιμοποιήσετε τη θήκη-πληκτρολόγιο, θα πρέπει να την αντιστοιχίσετε με το tablet σας.

Η φωτεινή ένδειξη κατάστασης αναβοσβήνει με μπλε χρώμα για να υποδείξει ότι το πληκτρολόγιο είναι ανιχνεύσιμο, έτοιμο για ζεύξη με το tablet σας.

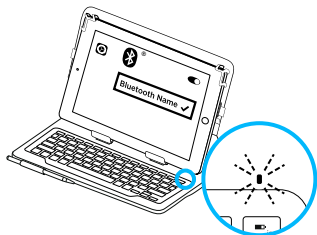

Την πρώτη φορά που θα το ενεργοποιήσετε, το πληκτρολόγιο θα παραμείνει ανιχνεύσιμο για 15 λεπτά.

Αν φωτεινή ένδειξη κατάστασης ανάψει με κόκκινο χρώμα, αντικαταστήστε τις μπαταρίες. Για περισσότερες πληροφορίες, ανατρέξτε στην ενότητα «Αντικατάσταση των μπαταριών του πληκτρολογίου».

Για να αντιστοιχίσετε τη θήκη-πληκτρολόγιο με το tablet:

- 1 Στο tablet σας:
 - Βεβαιωθείτε ότι το Bluetooth είναι ενεργό. Επιλέξτε το στοιχείο Ρυθμίσεις > Bluetooth > Ενεργό.
 - Επιλέξτε «Universal Folio» από το μενού «Συσκευές».
- 2 Αν το tablet ζητήσει κάποιο PIN, καταχωρίστε το χρησιμοποιώντας το πληκτρολόγιο (όχι του tablet).

Όταν ολοκληρωθεί η σύνδεση, η φωτεινή ένδειξη κατάστασης ανάβει σταθερά με μπλε χρώμα για μικρό χρονικό διάστημα και, στη συνέχεια, σβήνει.

Σύνδεση σε άλλο tablet

- 1 Μετακινήστε τη θήκη-πληκτρολόγιο στη θέση πληκτρολόγησης.
- 2 Στο tablet, βεβαιωθείτε ότι το *Bluetooth* είναι ενεργοποιημένο. Επιλέξτε το στοιχείο Ρυθμίσεις > Bluetooth > Ενεργό.
- 3 Πιέστε το κουμπί σύνδεσης *Bluetooth* για 2 δευτερόλεπτα μέχρι η φωτεινή ένδειξη κατάστασης να αρχίσει να αναβοσβήνει με μπλε χρώμα:

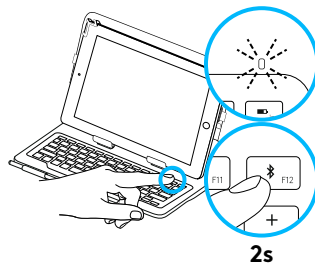

Το πληκτρολόγιο θα είναι ανιχνεύσιμο για 3 λεπτά.

- 4 Επιλέξτε «Universal Folio» από το μενού «Συσκευές».
- 5 Αν το tablet ζητήσει κάποιο PIN, καταχωρίστε το χρησιμοποιώντας το πληκτρολόγιο (όχι του tablet).

Όταν ολοκληρωθεί η σύνδεση, η φωτεινή ένδειξη κατάστασης ανάβει σταθερά με μπλε χρώμα για μικρό χρονικό διάστημα και, στη συνέχεια, σβήνει.

ΧΡΗΣΗ ΤΗΣ ΘΗΚΗΣ-ΠΛΗΚΤΡΟΛΟΓΙΟΥ

Δύο θέσεις θέασης

Θέση πληκτρολόγησης

Η θήκη-πληκτρολόγιο προσφέρει δύο θέσεις θέασης – μία για πληκτρολόγηση και μία για περιήγηση.

Για να πληκτρολογήσετε, μετακινήστε τη θήκη-πληκτρολόγιο στη θέση πληκτρολόγησης, τοποθετώντας τα άγκιστρα μέσα στις υποδοχές ανύψωσης για να την ασφαλίσετε:

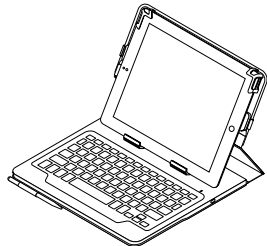

Βεβαιωθείτε ότι το πληκτρολόγιο είναι ενεργοποιημένο, ελέγχοντας το κουμπί λειτουργίας, κοιτάζοντας τη φωτεινή ένδειξη LED ή πιέζοντας το πλήκτρο συντόμευσης για τον έλεγχο της μπαταρίας (ανατρέξτε στην ενότητα «Πλήκτρα συντομεύσεων»). Η ενδεικτική λυχνία LED θα αναβοσβήσει με πράσινο χρώμα αν το πληκτρολόγιο είναι ενεργοποιημένο.

Θέση περιήγησης

Για περιήγηση, τοποθετήστε τη θήκη-πληκτρολόγιο στη θέση περιήγησης:

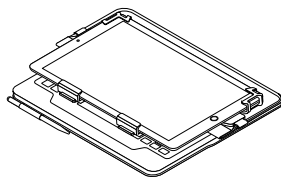

Το πληκτρολόγιο δεν απενεργοποιείται αυτόματα. Σας συνιστούμε να απενεργοποιείτε το πληκτρολόγιο για να εξοικονομήτε μπαταρία.

Αφαίρεση του tablet

1 Αφαιρέστε τα άγκιστρα της βάσης στήριξης tablet από τις υποδοχές του πληκτρολόγιου:

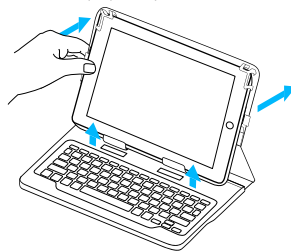

2 Τοποθετήστε τη βάση στήριξης οριζόντια και πιέστε το tablet προς τα επάνω για να αποδεσμεύσετε τα κάτω άγκιστρα από το tablet:

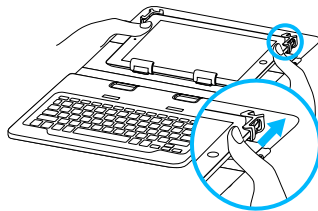

3 Σηκώστε το κάτω μέρος του tablet και αποδεσμεύστε το από τα επάνω άγκιστρα:

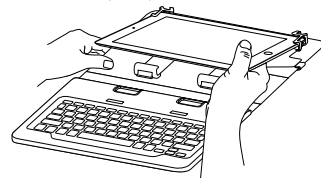

Αποθήκευση του tablet για μεταφορά

- 1 Τοποθετήστε το tablet στη βάση στήριξης tablet.
- 2 Κλείστε τη θήκη-πληκτρολόγιο.
- 3 Τυλίξτε τον ελαστικό μίαντα γύρω από το μπροστινό μέρος της θήκης για να μην ανοίγει κατά λάθος:

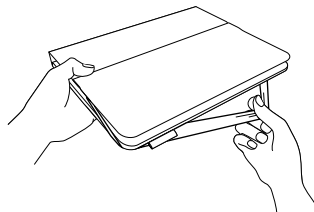

Φύλαξη stylus

Στο μπροστινό μέρος της θήκης υπάρχει μια θήκη για την αποθήκευση του stylus, σε περίπτωση που διαθέτετε ένα. Τοποθετήστε το stylus μέσα στη θήκη για να το αποθηκεύσετε:

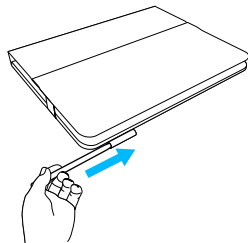





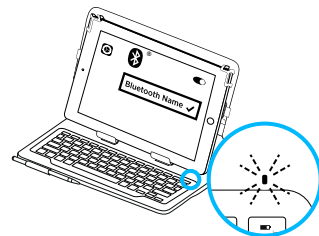









ΕΝΔΕΙΚΤΙΚΕΣ ΛΥΧΝΙΕΣ ΚΑΤΑΣΤΑΣΗΣ

Η φωτεινή ένδειξη κατάστασης της θήκης-πληκτρολόγιο παρέχει πληροφορίες σχετικά με την ισχύ της μπαταρίας και τη σύνδεση Bluetooth:



Φωτεινή ένδειξη	Περιγραφή
Πράσινο χρώμα	Οι μπαταρίες είναι επαρκώς φορτισμένες.
Κόκκινο χρώμα	Το επίπεδο ισχύος της μπαταρίας είναι χαμηλό (λιγότερο από 10%). Αντικαταστήστε τις μπαταρίες.
Αναβοσβήνει με μπλε χρώμα	Γρήγορα: Το πληκτρολόγιο βρίσκεται σε λειτουργία ανίχνευσης, έτοιμο για αντιστοίχιση. Αργά: Το πληκτρολόγιο προσπαθεί να συνδεθεί ξανά με το tablet σας.
Ανάβει σταθερά με μπλε χρώμα	Η ζεύξη ή η επανασύνδεση Bluetooth ήταν επιτυχής.

ΠΛΗΚΤΡΑ ΣΥΝΤΟΜΕΥΣΗΣ

Πλήκτρο	Android	Windows	iOS
	Fn	Fn	Fn
	Κλειδωμα Fn	Κλειδωμα Fn	Κλειδωμα Fn
	Αρχική οθόνη Android	Αρχική σελίδα του προγράμματος περιήγησης στο Internet	Αρχική οθόνη iOS
	Μενού Android	Μενού περιβάλλοντος	Εμφάνιση/απόκρυψη εικονικού πληκτρολογίου
	Λειτουργία επιστροφής για Android	Προηγούμενη σελίδα στο πρόγραμμα περιήγησης στο Internet	Αρχική οθόνη iOS
	Αναζήτηση	Αναζήτηση στην Εξερεύνηση των Windows	Αναζήτηση
	Προηγούμενο κομμάτι	Προηγούμενο κομμάτι	Προηγούμενο κομμάτι
	Αναπαραγωγή / Παύση	Αναπαραγωγή / Παύση	Αναπαραγωγή / Παύση
	Επόμενο κομμάτι	Επόμενο κομμάτι	Επόμενο κομμάτι
	Σίγαση	Σίγαση	Σίγαση
	Μείωση έντασης ήχου	Μείωση έντασης ήχου	Μείωση έντασης ήχου
	Αύξηση έντασης ήχου	Αύξηση έντασης ήχου	Αύξηση έντασης ήχου
	Κλειδωμα οθόνης	Αναστολή λειτουργίας	Κλειδωμα οθόνης
	Bluetooth	Bluetooth	Bluetooth
	Έλεγχος μπαταρίας	Έλεγχος μπαταρίας	Έλεγχος μπαταρίας
	M/Δ	Insert (Εισαγωγή)	Έλεγχος μπαταρίας

ΑΝΤΙΚΑΤΑΣΤΑΣΗ ΤΩΝ ΜΠΑΤΑΡΙΩΝ ΤΟΥ ΠΛΗΚΤΡΟΛΟΓΙΟΥ

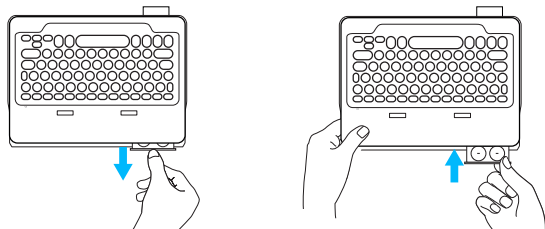

Εάν η φωτεινή ένδειξη κατάστασης ανάβει με κόκκινο χρώμα, οι μπαταρίες της θήκης-πληκτρολογίου πρέπει να αντικατασταθούν.

- 1 Περιστρέψτε το πληκτρολόγιο και διπλώστε τη βάση στήριξης του tablet στο πίσω μέρος του πληκτρολογίου.
- 2 Με το νύχι σας, ανοίξτε τη θήκη των μπαταριών στο επάνω μέρος του πληκτρολογίου.
- 3 Αφαιρέστε τις παλιές μπαταρίες και τοποθετήστε νέες.
- 4 Κλείστε τη θήκη των μπαταριών.

Πληροφορίες για την μπαταρία

- Ένα καινούργιο σετ μπαταριών παρέχει δύο χρόνια χρήσης όταν το πληκτρολόγιο χρησιμοποιείται περίπου δύο ώρες κάθε μέρα.*
- Αντικαταστήστε τις μπαταρίες αν η φωτεινή ένδειξη κατάστασης ανάψει για λίγο με κόκκινο χρώμα μόλις ενεργοποιήσετε το πληκτρολόγιο.
- Απενεργοποιήστε τη θήκη-πληκτρολόγιο όταν δεν τη χρησιμοποιείτε για να εξοικονομήσετε μπαταρία.
- Το πληκτρολόγιο εισέρχεται αυτόματα σε λειτουργία αναστολής αν δεν χρησιμοποιηθεί για λίγη ώρα ενώ βρίσκεται σε θέση πληκτρολόγησης. Πιέστε οποιοδήποτε πλήκτρο για να το ενεργοποιήσετε.

ΜΕΤΑΒΑΣΗ ΣΤΗΝ ΥΠΟΣΤΗΡΙΞΗ ΠΡΟΪΟΝΤΩΝ

Περισσότερες πληροφορίες και υποστήριξη για το προϊόν σας μπορείτε να βρείτε στο Internet. Αφιερώστε λίγο χρόνο και επισκεφτείτε την Υποστήριξη προϊόντων, για να μάθετε περισσότερα σχετικά με το νέο σας πληκτρολόγιο Bluetooth.

Διαβάστε άρθρα στο διαδίκτυο για βοήθεια κατά τη ρύθμιση, συμβουλές χρήσης και πληροφορίες σχετικά με τις πρόσθετες λειτουργίες. Εάν το πληκτρολόγιο Bluetooth διαθέτει προαιρετικό λογισμικό, μάθετε λεπτομέρειες για τα πλεονεκτήματά του και για το πώς μπορεί να σας βοηθήσει να προσαρμόσετε το προϊόν σας.

Επικοινωνήστε με άλλους χρήστες στα Φόρουμ της κοινότητας για να λάβετε συμβουλές, να κάνετε ερωτήσεις και να μοιραστείτε λύσεις.

Μεταβείτε στη σελίδα: www.logitech.com/support/universalfolio

Στην Υποστήριξη προϊόντων, θα βρείτε μια μεγάλη ποικιλία περιεχομένου, όπως:

- Οδηγούς εκμάθησης
- Αντιμέτωπιση προβλημάτων
- Κοινότητα υποστήριξης
- Τεκμηρίωση στο Internet
- Πληροφορίες για την εγγύηση
- Ανταλλακτικά (όταν είναι διαθέσιμα)

* Η πραγματική διάρκεια της μπαταρίας διαφέρει ανάλογα με τη χρήση, τις ρυθμίσεις και τις συνθήκες περιβάλλοντος.

ΑΝΤΙΜΕΤΩΠΙΣΗ ΠΡΟΒΛΗΜΑΤΩΝ

Το πληκτρολόγιο δεν λειτουργεί

- Πιέστε ένα πλήκτρο για να επαναφέρετε το πληκτρολόγιο από τη λειτουργία αναστολής.
- Απενεργοποιήστε και ενεργοποιήστε ξανά το πληκτρολόγιο.
- Αντικαταστήστε τις μπαταρίες του πληκτρολογίου. Για περισσότερες πληροφορίες, ανατρέξτε στην ενότητα «Αντικατάσταση των μπαταριών του πληκτρολογίου».
- Πραγματοποιήστε εκ νέου τη σύνδεση Bluetooth μεταξύ του πληκτρολογίου και του tablet σας.
- Βεβαιωθείτε ότι το Bluetooth είναι ενεργοποιημένο στο tablet σας. (Ρυθμίσεις > Bluetooth > Ενεργοποίηση).
- Επιλέξτε «Universal Folio» από το μενού «Συσκευές» του tablet σας. Η φωτεινή ένδειξη κατάστασης Bluetooth ανάβει σταθερά με μπλε χρώμα μόλις επιτευχθεί η σύνδεση.

ЗНАКОМСТВО С ПРОДУКТОМ

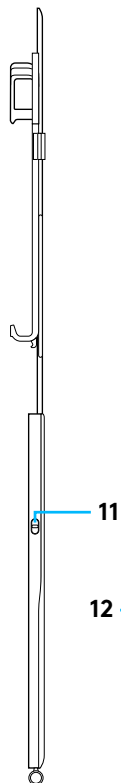
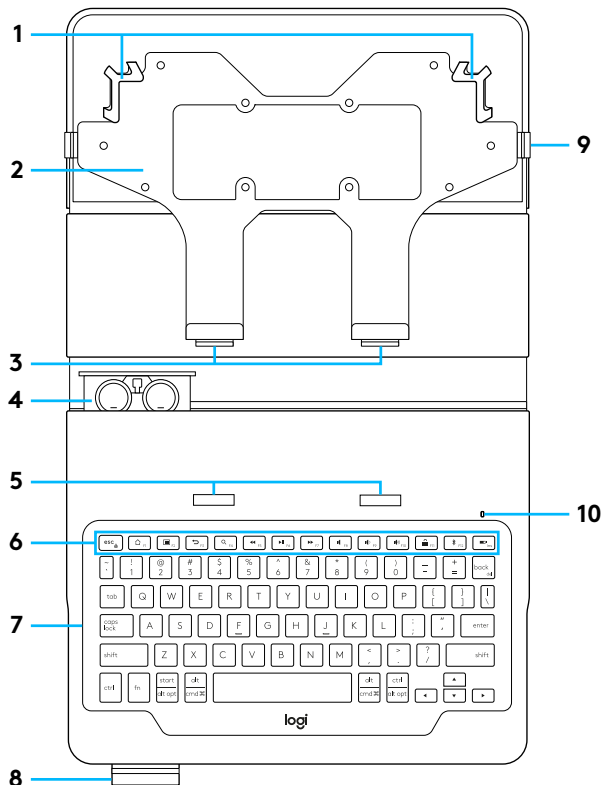

- 1 Фиксаторы с регулируемым положением
- 2 Универсальный держатель
- 3 Крепления
- 4 Отсек для батареек
(две миниатюрные литиевые батарейки
в комплекте)
- 5 Пазы для установки в вертикальное
положение
- 6 Специальные клавиши
- 7 Клавиатура
- 8 Держатель для пера
- 9 Лента для фиксации чехла в закрытом
положении
- 10 Индикатор состояния *Bluetooth*® и уровня
заряда батареек
- 11 Кнопка включения и отключения
- 12 Документация пользователя

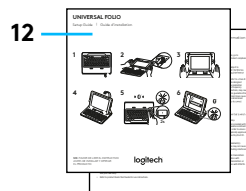

ПОДГОТОВКА КЛАВИАТУРЫ-ЧЕХЛА К РАБОТЕ

Начало работы

- 1 Снимите защитный ярлычок батареек с клавиатуры:

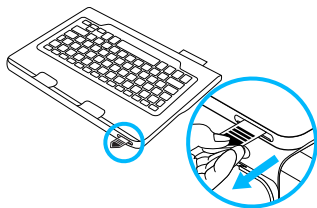

Убедитесь, что кнопка питания находится в положении «Вкл.», а индикатор устройства мигает.

- 2 Откройте клавиатуру-чехол, вставьте верхние углы планшета в верхние фиксаторы с регулируемым положением:

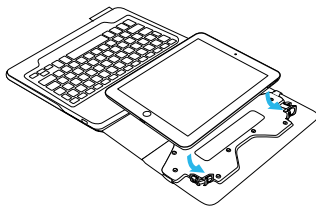

Если планшет слишком большой, сначала вставьте в фиксатор его левый угол, слегка прижмите вверх, а затем вставьте в фиксатор правый угол.

- 3 Сдвиньте вверх весь планшет и зафиксируйте два нижних угла в держателе:

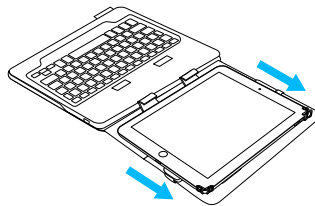

- 4 Установите клавиатуру-чехол в положение для ввода текста. Вставьте крепления на держателе в пазы для установки в вертикальное положение, расположенные на клавиатуре:

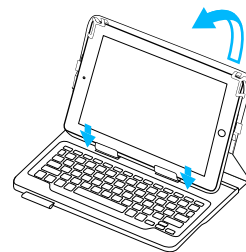

Чтобы полностью поднять чехол, крепления должны быть вставлены в пазы.

Установка соединения с планшетом

Клавиатура-чехол подключается к планшету через соединение *Bluetooth*. При первом использовании необходимо выполнить сопряжение клавиатуры-чехла с планшетом.

Индикатор состояния замигает синим, показывая, что клавиатура обнаружена и готова к сопряжению с планшетом.

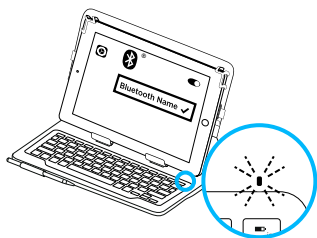

При первом включении клавиатура остается доступной для обнаружения в течение 15 минут.

Если индикатор состояния становится красным, необходимо заменить батарейки. Дополнительные сведения см. в разделе «Замена батареек клавиатуры».

Для сопряжения клавиатуры-чехла с планшетом выполните описанные ниже действия.

- 1 На планшете:
 - Убедитесь, что соединение Bluetooth установлено. Выберите Settings > Bluetooth > On (Настройки > Bluetooth > Вкл.).
 - В меню Devices (Устройства) выберите «Universal Folio».

- 2 Если планшет запрашивает PIN-код, введите его, используя клавиатуру (не на планшете).

После установления соединения индикатор состояния на короткое время загорается синим, а затем гаснет.

Подключение к другому планшету

- 1 Установите клавиатуру-чехол в положение для ввода текста.
- 2 Убедитесь, что на планшете включена функция *Bluetooth*. Выберите Settings > Bluetooth > On (Настройки > Bluetooth > Вкл.).
- 3 Нажмите кнопку соединения *Bluetooth* и удерживайте ее в течение 2 секунд, пока индикатор состояния замигает синим:

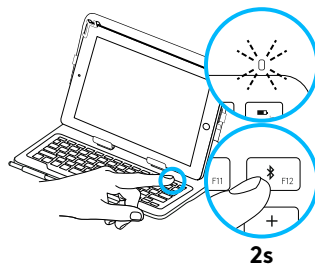

Клавиатура будет доступна для обнаружения в течение 3 минут.

- 4 В меню Devices (Устройства) выберите «Universal Folio».
- 5 Если планшет запрашивает PIN-код, введите его, используя клавиатуру (не на планшете).

После установления соединения индикатор состояния на короткое время загорается синим, а затем гаснет.

ИСПОЛЬЗОВАНИЕ КЛАВИАТУРЫ-ЧЕХЛА

Два рабочих положения

Положение для ввода текста

В клавиатуре-чехле предусмотрено два рабочих положения – одно для ввода текста, другое для просмотра.

Чтобы перейти в режим ввода, установите клавиатуру-чехол в положение для ввода и зафиксируйте ее, вставив крепления в пазы:

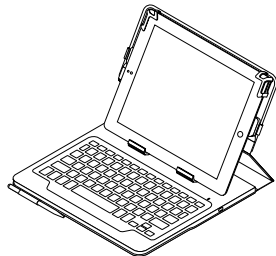

Положение для просмотра

Чтобы перейти в режим просмотра, установите клавиатуру-чехол в положение для просмотра:

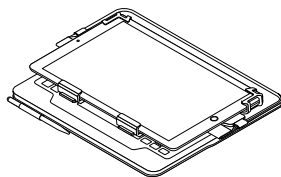

Питание клавиатуры не отключается автоматически. Рекомендуется выключать питание клавиатуры для экономии заряда.

Убедитесь, что питание клавиатуры включено. Для этого проверьте кнопку питания и индикатор либо нажмите специальную клавишу проверки состояния батареек (см. раздел «Специальные клавиши»). Если питание клавиатуры включено, индикатор будет мигать зеленым.

Отсоединение планшета

1 Выньте крепления, удерживающие планшет, из пазов на клавиатуре:

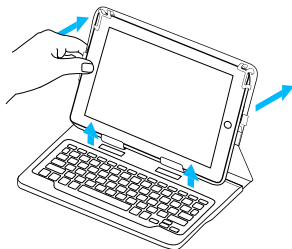

2 Положите держатель планшета горизонтально и прижмите планшет вверх, чтобы освободить его из нижних креплений:

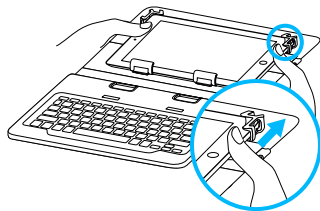

3 Поднимите нижнюю часть планшета и освободите его из верхних фиксаторов:



Хранение планшета в поездках

- 1 Вставьте планшет в держатель планшета.
- 2 Закройте клавиатуру-чехол.
- 3 Наденьте эластичную ленту на переднюю часть чехла, чтобы не допустить его случайного открывания:

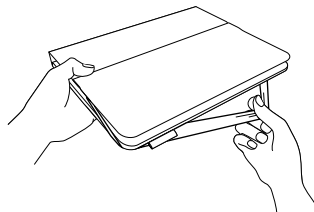

Держатель для хранения пера

В передней части чехла есть держатель, в который можно при необходимости вставлять перо. Для хранения пера вставьте его в держатель:

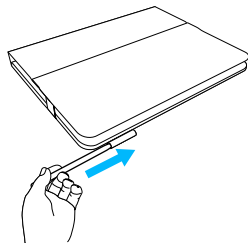

ИНДИКАТОРЫ СОСТОЯНИЯ

Индикатор состояния клавиатуры-чехла сообщает о состоянии соединения Bluetooth и уровне заряда батареек:

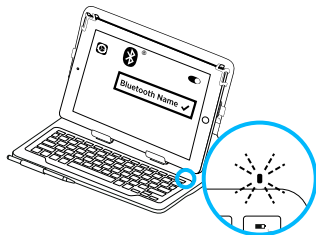

Цвет индикатора	Описание
Зеленый	Достаточный уровень заряда батареек.
Красный	Низкий уровень заряда батареек (менее 10 %). Замените батарейки.
Синий мигающий	Частое мигание: клавиатура работает в режиме обнаружения, готова к сопряжению. Редкое мигание: клавиатура пытается восстановить соединение с планшетом.
Синий непрерывный	Сопряжение или восстановление соединения Bluetooth выполнено.

СПЕЦИАЛЬНЫЕ КЛАВИШИ

Клавиша	Android	Windows	iOS
	Fn	Fn	Fn
	Fn Lock	Fn Lock	Fn Lock
	Главный экран Android	Начальная страница интернет-браузера	Главный экран iOS
	Меню Android	Контекстное меню	Скрытие или отображение виртуальной клавиатуры
	«Назад» в Android	«Назад» в интернет-браузере	Главный экран iOS
	Поиск	Поиск с помощью проводника Windows	Поиск
	Предыдущая композиция	Предыдущая композиция	Предыдущая композиция
	Воспроизведение/пауза	Воспроизведение/пауза	Воспроизведение/пауза
	Следующая композиция	Следующая композиция	Следующая композиция
	Отключение звука	Отключение звука	Отключение звука
	Уменьшение громкости	Уменьшение громкости	Уменьшение громкости
	Увеличение громкости	Увеличение громкости	Увеличение громкости
	Блокировка экрана	Спящий режим	Блокировка экрана
	Bluetooth	Bluetooth	Bluetooth
	Проверка уровня заряда батареек	Проверка уровня заряда батареек	Проверка уровня заряда батареек
	Н/Д	Вставка	Проверка уровня заряда батареек

ЗАМЕНА БАТАРЕЕК В КЛАВИАТУРЕ

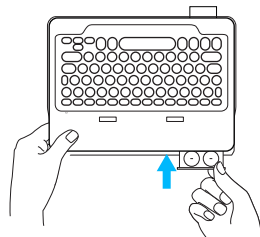
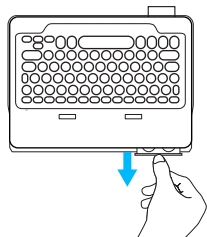

Если индикатор состояния стал красным, необходимо заменить батарейки клавиатуры-чехла.

- 1 Разверните клавиатуру и заведите держатель для планшета за нее.
- 2 Откройте отсек для батареек в верхней части клавиатуры, поддев его ногтем за край.
- 3 Извлеките использованные батарейки и вставьте новые.
- 4 Закройте отсек для батареек.

Сведения о батарейках

- Комплекта новых батареек достаточно, чтобы работать на клавиатуре около двух лет по два часа в день*.
- Если при включении клавиатуры индикатор состояния на короткое время становится красным, замените батарейки.
- В целях экономии заряда клавиатуру-чехол следует отключать, когда она не используется.
- Если в режиме ввода клавиатура какое-то время не используется, она автоматически переходит в спящий режим. Для вывода клавиатуры из спящего режима нажмите любую клавишу.

ПОСЕТИТЕ РАЗДЕЛ ТЕХНИЧЕСКОЙ ПОДДЕРЖКИ

В разделе технической поддержки содержатся дополнительные сведения о вашем продукте и информация о его поддержке. Посетите раздел технической поддержки, чтобы больше узнать о вашей новой Bluetooth-клавиатуре.

Ознакомьтесь со статьями в сети Интернет, чтобы получить помощь по установке, советы и сведения о дополнительных функциях. Если для вашей Bluetooth-клавиатуры есть дополнительное программное обеспечение, узнайте о его преимуществах и о предоставляемых возможностях по настройке продукта.

Пообщайтесь с другими пользователями на форумах сообщества, чтобы получить совет, задать вопрос и поделиться способом решения проблемы.

Перейдите по адресу: www.logitech.com/support/universalfolio

В разделе технической поддержки имеется обширный набор материалов следующего типа:

- руководства;
- советы по устранению неполадок;
- сообщество поддержки;
- онлайн-документация;
- информация о гарантии;
- сведения о заказе запасных частей (при их наличии).

* Фактический срок работы от батареек зависит от особенностей использования, настроек и окружающих условий.

УСТРАНЕНИЕ НЕПОЛАДОК

Клавиатура не работает

- Нажмите любую клавишу, чтобы вывести клавиатуру из спящего режима.
- Выключите клавиатуру, а затем снова включите ее.
- Замените батарейки в клавиатуре. Дополнительные сведения см. в разделе «Замена батареек клавиатуры».
- Заново установите соединение Bluetooth между клавиатурой и планшетом.
- Удостоверьтесь, что на планшете включена функция Bluetooth. Settings > Bluetooth > On («Настройки» > «Bluetooth» > «Вкл.»).
- В меню Devices (Устройства) на планшете выберите «Universal Folio». Когда соединение Bluetooth установлено, индикатор состояния непрерывно светится синим.

POZNAJ URZĄDZENIE

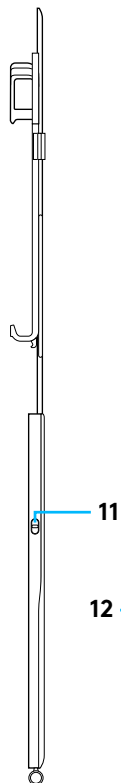
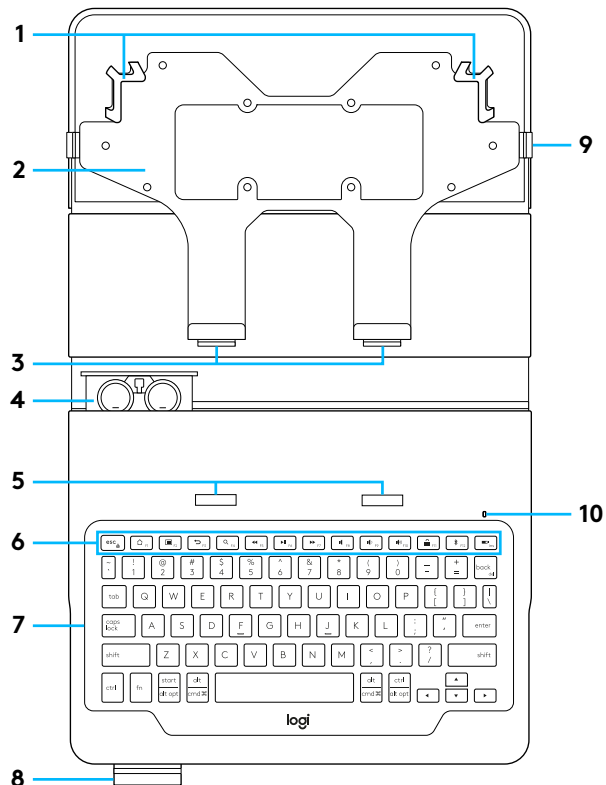

- 1 Wysuwane uchwyty
- 2 Uchwyt uniwersalny
- 3 Zaczepy
- 4 Uchwyt baterii (dwie fabrycznie zainstalowane pastylkowe baterie litowe)
- 5 Otwory do podnoszenia
- 6 Klawisze dostępu
- 7 Klawiatura
- 8 Uchwyt rysika
- 9 Pasek do zamykania
- 10 Wskaźnik stanu połączenia Bluetooth® i baterii
- 11 Wyłącznik
- 12 Dokumentacja

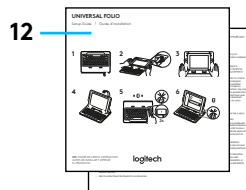

KONFIGUROWANIE ETUI Z KLAWIATURĄ

Rozpoczynanie użytkowania

- 1 Wyciągnij pasek baterii z klawiatury.

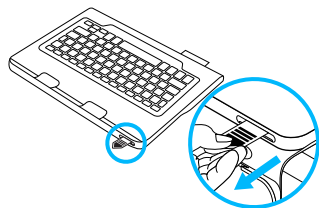

Sprawdź, czy wyłącznik jest w pozycji „on”, a dioda LED miga.

- 2 Otwórz etui z klawiaturą i wsuń górne rogi tabletu do górnych zaczepów wysuwanego uchwyty:

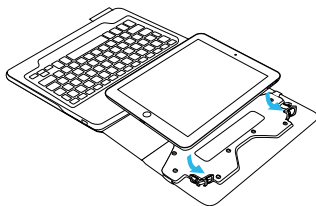

Jeśli tablet jest zbyt duży, włoż najpierw do uchwyty lewy róg, popchnij go lekko w górę, a następnie wsuń do uchwyty prawy róg.

- 3 Popchnij cały tablet w górę i zablokuj dwa dolne rogi w uchwyty:

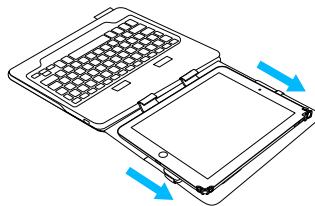

- 4 Ustaw etui z klawiaturą w pozycji do pisania. Włóż zaczepy na uchwyty w otwory do podnoszenia na klawiaturze:

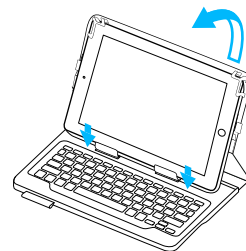

Zaczepy muszą być włożone w otwory do podnoszenia, aby można było podnosić całe etui.

Nawiązywanie połączenia z tabletem

Etui z klawiaturą łączy się z tabletem przez połączenie *Bluetooth*. Przy pierwszym użyciu etui z klawiaturą należy wykonać parowanie z tabletem.

Wskaźnik stanu zacznie migać na niebiesko, wskazując możliwość wykrycia klawiatury i gotowość do sparowania z tabletem.

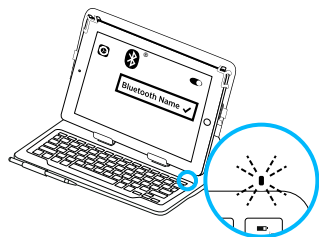

Przy pierwszym włączeniu klawiatura umożliwia wykrywanie przez 15 minut.

Jeśli wskaźnik stanu zaświeci na czerwono, wymień baterie. Więcej informacji zawiera sekcja „Wymiana baterii klawiatury”.

Aby sparować etui z klawiaturą z tabletem:

- 1 Na tablecie:
 - Upewnij się, że interfejs bezprzewodowy *Bluetooth* jest włączony. Wybierz polecenie Ustawienia > Bluetooth > Wł.
 - W menu Urządzenia wybierz pozycję „Universal Folio”.
- 2 Gdy zostanie wyświetlony monit o wpisanie kodu PIN, wpisz kod na klawiaturze etui z klawiaturą, a nie na tablecie. Po pomyślnym nawiązaniu połączenia wskaźnik stanu zaświeci krótko na niebiesko, a następnie zgaśnie.

Podłączanie innego tabletu

- 1 Ustaw etui z klawiaturą w pozycji do pisania.
- 2 Sprawdź na tablecie, czy interfejs *Bluetooth* został włączony. Wybierz polecenie Ustawienia > Bluetooth > Wł.
- 3 Naciśnij i przytrzymaj przycisk połączenia *Bluetooth* przez 2 sekundy, aż wskaźnik stanu zacznie migać na niebiesko:
- 4 W menu Urządzenia wybierz pozycję „Universal Folio”.
- 5 Gdy zostanie wyświetlony monit o wpisanie kodu PIN, wpisz kod na klawiaturze etui z klawiaturą, a nie na tablecie. Po pomyślnym nawiązaniu połączenia wskaźnik stanu zaświeci krótko na niebiesko, a następnie zgaśnie.

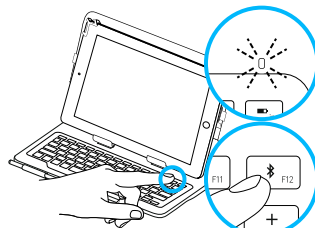

2s

Klawiaturę można wykryć w ciągu 3 minut.

KORZYSTANIE Z ETUI Z KLAWIATURĄ

Dwie pozycje wyświetlania

Pozycja do pisania

Etui z klawiaturą można ustawić w dwóch pozycjach wyświetlania — jedna z nich służy do pisania, a druga do przeglądania treści na ekranie.

Aby pisać, ustaw etui z klawiaturą w pozycji do pisania, wkładając zaczepki do otworów do podnoszenia w celu zamocowania etui:

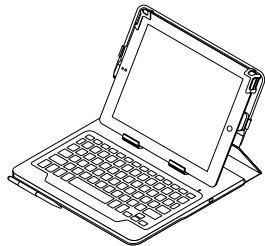

Sprawdź, czy klawiatura jest włączona, patrząc na wyłącznik lub diodę LED albo naciskając klawisz dostępu do sprawdzania stanu baterii (patrz Klawisze dostępu). Jeśli klawiatura jest włączona, dioda LED zamiga na zielono.

Pozycja do przeglądania

Aby przeglądać, ustaw etui z klawiaturą w pozycji do przeglądania:

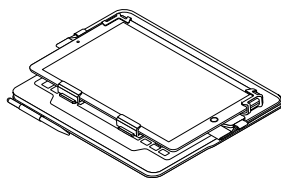

Klawiatura nie wyłącza się automatycznie. Zaleca się wyłączenie klawiatury, aby oszczędzać baterie.

Wymowanie tabletu

1 Wyjmij zaczepki uchwytu tabletu z otworów do podnoszenia na klawiaturze:

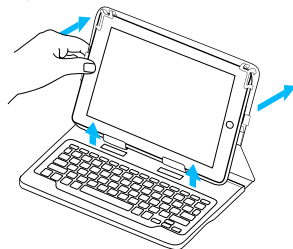

2 Połóż płasko uchwyt tabletu i popchnij tablet do góry, aby wyjąć go z dolnych zaczepków:

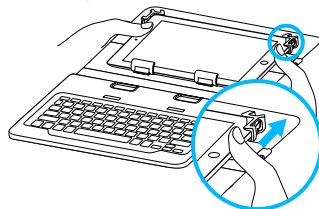

3 Unieś dolną część tabletu i wyjmij go z górnych zaczepków:

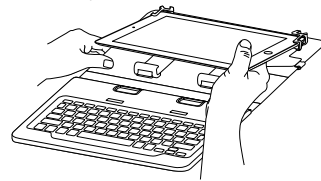

Przechowywanie tabletu w podróży

- 1 Włóż tablet do uchwytu.
- 2 Zamknij etui z klawiaturą.
- 3 Owiń elastyczny pasek wokół przedniej części etui, aby zapobiec jego przypadkowemu otwarciu:

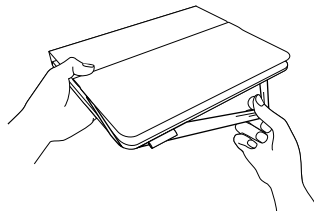

Przechowywanie rysika

Z przodu etui znajduje się uchwyt, w którym można przechowywać rysik. Aby umieścić rysik w uchwycie, wsuń go tam:

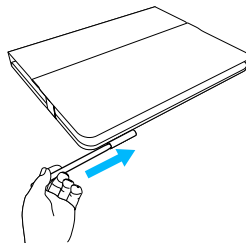





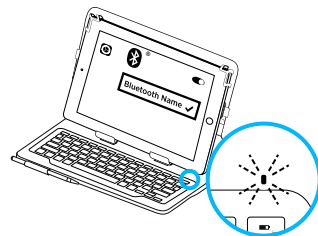











WSKAŹNIKI STANU

Wskaźnik stanu etui z klawiaturą zapewnia informacje o poziomie naładowania akumulatora i połączeniu Bluetooth:



Oświetlenie	Opis
Zielony	Informuje, że baterie są wystarczająco naładowane.
Czerwony	Niski poziom naładowania baterii (poniżej 10%). Wymień baterie.
Miga na niebiesko	Szybko: Klawiatura jest w trybie wykrywania i gotowa do parowania. Wolno: Klawiatura próbuje ponownie nawiązać połączenie z tabletem.
Niebieskie światło ciągłe	Parowanie lub ponowne nawiązanie połączenia Bluetooth powiodło się.

KLAWISZE DOSTĘPU

Klawisz	Android	Windows	iOS
	Fn	Fn	Fn
	Fn Lock	Fn Lock	Fn Lock
	Ekran główny systemu Android	Strona główna przeglądarki internetowej	Ekran główny systemu iOS
	Menu systemu Android	Menu kontekstowe	Ukrycie/wyświetlenie klawiatury wirtualnej
	Przycisk Wstecz w systemie Android	Przycisk Wstecz przeglądarki internetowej	Ekran główny systemu iOS
	Wyszukiwanie	Wyszukiwanie w systemie Windows	Wyszukiwanie
	Poprzedni utwór	Poprzedni utwór	Poprzedni utwór
	Odtwórz/Wstrzymaj	Odtwórz/Wstrzymaj	Odtwórz/Wstrzymaj
	Następny utwór	Następny utwór	Następny utwór
	Wyciszenie	Wyciszenie	Wyciszenie
	Zmniejszenie głośności	Zmniejszenie głośności	Zmniejszenie głośności
	Zwiększenie głośności	Zwiększenie głośności	Zwiększenie głośności
	Blokada ekranu	Uśpienie	Blokada ekranu
	Bluetooth	Bluetooth	Bluetooth
	Sprawdzanie stanu baterii	Sprawdzanie stanu baterii	Sprawdzanie stanu baterii
	Nd.	Insert	Sprawdzanie stanu baterii

WYMIANA BATERII KLAWIATURY

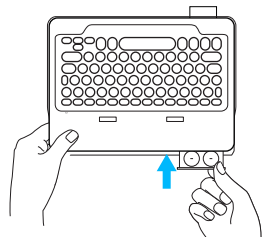
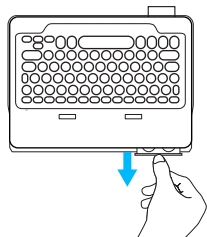

Jeśli wskaźnik stanu świeci na czerwono, baterie etui z klawiaturą wymagają wymiany.

- 1 Obróć klawiaturę, a następnie złóż i obróć uchwyt tabletu tak, aby znalazł się z tyłu klawiatury.
- 2 Podważ paznokciem lub kciukiem uchwyt baterii w górnej części klawiatury i otwórz go.
- 3 Wymij stare baterie i włóż nowe.
- 4 Zamknij uchwyt baterii.

Informacja o bateriach

- Zestaw nowych baterii umożliwia pracę klawiatury przez około dwa lata po około dwie godziny dziennie*.
- Gdy po włączeniu klawiatury wskaźnik stanu będzie przez krótko świecić na czerwono, należy wymienić baterie.
- Gdy etui z klawiaturą nie jest używane, należy je wyłączać, aby oszczędzać energię.
- Klawiatura automatycznie przełącza się w tryb uśpienia, jeśli nie była używana przez pewien czas w pozycji do pisania. Naciśnij dowolny klawisz, aby przerwać stan uśpienia.

* Rzeczywista żywotność baterii zależy od sposobu używania, ustawień i warunków otoczenia.

PRZEJDŹ DO STRONY POMOCY TECHNICZNEJ PRODUKTU

Znajduje się na niej więcej informacji o produkcie oraz materiałów pomocy technicznej. Poświęć chwilę na lepsze poznanie nowej klawiatury Bluetooth dzięki informacjom dostępnym w tej witrynie.

Zapoznaj się z internetowymi artykułami o pomocy w konfiguracji, wskazówkach dotyczących obsługi oraz dodatkowych funkcjach. Jeśli dla klawiatury Bluetooth dostępne jest opcjonalne oprogramowanie, poznaj zapewniane przez nie korzyści i dowiedz się, w jaki sposób może pomóc w dostosowaniu produktu.

Skontaktuj się z innymi użytkownikami na naszych forach i poproś o poradę, zadaj dowolne pytanie lub podziel się rozwiązaniem.

Odwiedź stronę: www.logitech.com/support/universalfolio

Strona pomocy technicznej produktu oferuje różnorodną zawartość:

- Przewodniki
- Rozwiązywanie problemów
- Społeczność pomocy technicznej
- Dokumentacja online
- Informacje o gwarancji
- Części zapasowe (gdy są dostępne)

ROZWIĄZYWANIE PROBLEMÓW

Klawiatura nie działa

- Naciśnij dowolny klawisz, aby przerwać stan uśpienia klawiatury.
- Wyłącz klawiaturę i włącz ją ponownie.
- Wymień baterie klawiatury. Więcej informacji zawiera sekcja „Wymiana baterii klawiatury”.
- Ponownie nawiąź połączenie Bluetooth między klawiaturą a tabletem.
- Sprawdź na tablecie, czy interfejs Bluetooth został włączony. (Ustawienia > Bluetooth > Wł.).
- W menu Urządzenia na tablecie wybierz pozycję „Universal Folio”. Po nawiązaniu połączenia Bluetooth wskaźnik stanu będzie świecić na niebiesko.

A TERMÉK ISMERTETÉSE

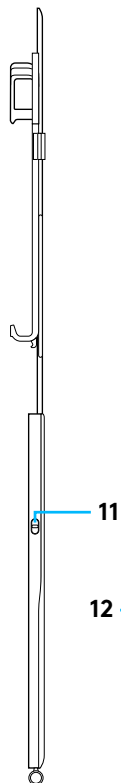
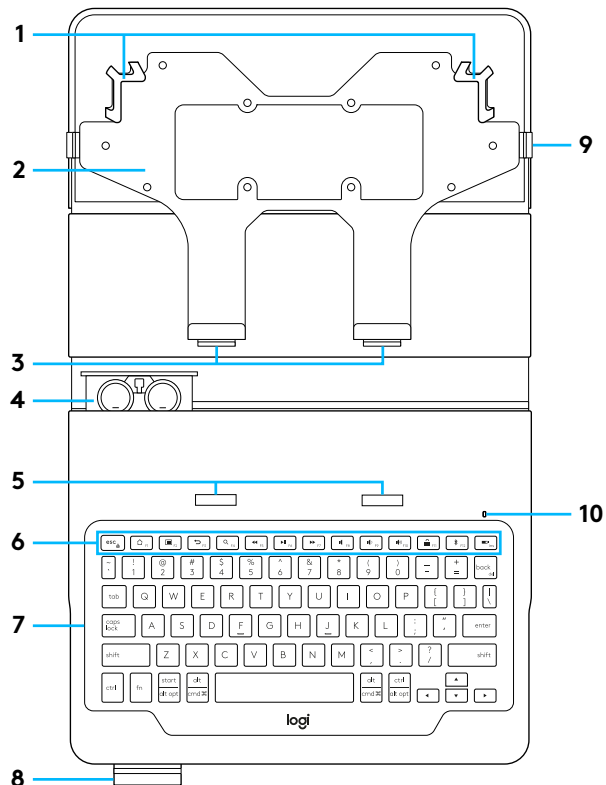

- 1 Bővíthető tartó
- 2 Univerzális tartó
- 3 Horgok
- 4 Elemtartó
(két lítiumionos gombelem behelyezve)
- 5 Emelőnyílások
- 6 Gyorsbillentyűk
- 7 Billentyűzet
- 8 Tolltartó
- 9 Zárószalag
- 10 Bluetooth®- és töltöttségiállapotjelző LED
- 11 Bekapcsológomb
- 12 Termékűtmutató

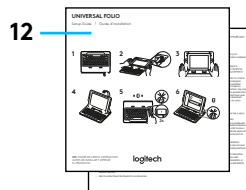

A BILLENTYŰZETEK ÜZEMBE HELYEZÉSE

Első lépések

- 1 Húzza ki az elem elválasztólapját a billentyűzetből:

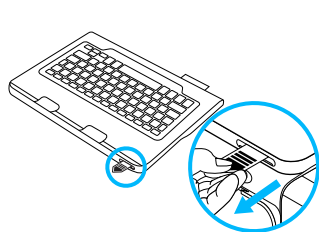

Ellenőrizze, hogy a tápkapcsoló „BE” álláson van és hogy a LED villog.

- 2 Nyissa fel a billentyűzetet, helyezze a táblagép felső sarkait a bővíthető tartó felső horgaiba:

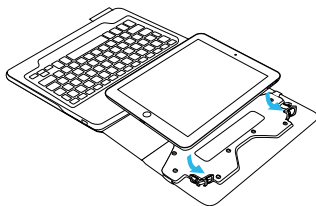

Ha a táblagép túl nagy, először a bal sarkot illessze a tartóba, nyomja be egy kicsit, majd illessze be a jobb sarkot.

- 3 Nyomja be az egész táblagépet és rögzítse a két alsó sarkot a tartóba:

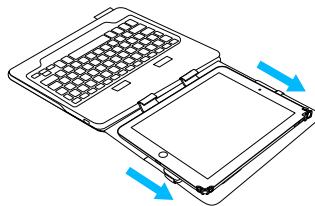

- 4 Állítsa a billentyűzetet gépelési pozícióba. Nyomja a tartó horgait a billentyűzet emelőnyílásaiba:

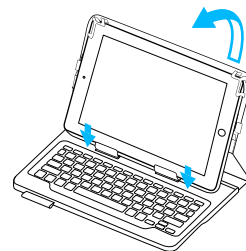

A teljes tok megemeléséhez szükséges, hogy a horgok be legyenek illesztve az emelőnyílásokba.

Kapcsolat létrehozása a táblagéppel

A billentyűzetek *Bluetooth* használatával kapcsolódik a táblagéphez. A billentyűzetek első használatakor párosítania kell a táblagéppel.

Az állapotjelző LED kéken villog, jelezve, hogy a billentyűzet észlelhető, és készen áll a táblagéppel történő párosításra.

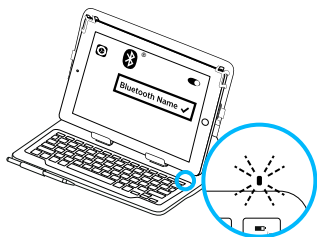

A billentyűzet az első bekapcsoláskor 15 percig észlelhető.

Ha az állapotjelző LED pirosra vált, cserélje ki az elemeket. További információért lásd az „A billentyűzet elemeinek cseréje” c. fejezetet.

A billentyűzetek párosítása a táblagéppel:

- 1 A táblagépen:
 - Győződjön meg róla, hogy a *Bluetooth*-kapcsolat be van-e kapcsolva. Válassza a Beállítások > Bluetooth > Be menüpontot.
 - Válassza a „Universal Folio” eszközt az Eszközök menüből.
- 2 Ha táblagépe PIN kódot kér, akkor azt a billentyűzetek segítségével adja meg, ne pedig a táblagép virtuális billentyűzetével.
A sikeres kapcsolódást követően az állapotjelző LED rövid időre kékre vált, majd kialszik.

Csatlakozás másik táblagéphez

- 1 Állítsa a billentyűzeteket gépelési pozícióba.
 - 2 Győződjön meg róla, hogy a *Bluetooth*-kapcsolat be van-e kapcsolva a táblagépen. Válassza a Beállítások > Bluetooth > Be menüpontot.
 - 3 Nyomja le a *Bluetooth*-csatlakoztatógombot 2 másodpercig, amíg az állapotjelző fény kéken nem villog:
 - 4 Válassza a „Universal Folio” eszközt az Eszközök menüből.
 - 5 Ha táblagépe PIN kódot kér, akkor azt a billentyűzetek segítségével adja meg, ne pedig a táblagép virtuális billentyűzetével.
- A sikeres kapcsolódást követően az állapotjelző LED rövid időre kékre vált, majd kialszik.

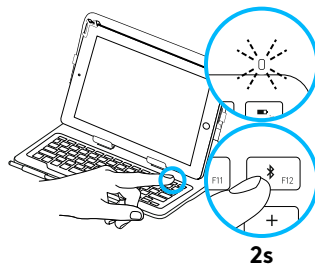

2s

A billentyűzet 3 percig észlelhető.

A BILLENTYŰZETEK HASZNÁLATA

Két nézőpozíció

Gépelési helyzet

A billentyűzetek két nézőpozíciót biztosít, egyet a gépeléshez, egyet pedig a böngészéshez.

Gépeléshez állítsa a billentyűzeteket gépelési pozícióba, és a rögzítéshez illessze a horgokat az emelőnyílásokba:

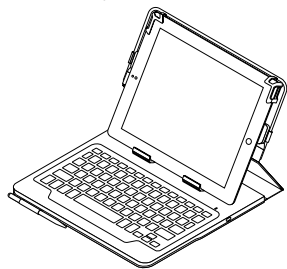

A billentyűzet bekapcsolt állapotát ellenőrizze vagy a tápkapcsolóval, a LED-világítással vagy a Töltöttségellenőrző gyorsbillentyű megnyomásával (lásd „Gyorsbillentyűk”). A LED zölden villog, ha a billentyűzet be van kapcsolva.

Böngészési helyzet

Böngészéshez állítsa a billentyűzeteket böngészési pozícióba:

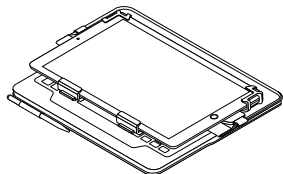

A billentyűzet nem kapcsol ki automatikusan. Az elemélettartam növeléséhez ajánlott kikapcsolni a billentyűzetet, amikor nem használja.

A táblagép leválasztása

1 Távolítsa el a táblagéptartó-horgokat a billentyűzet nyílásaiból:

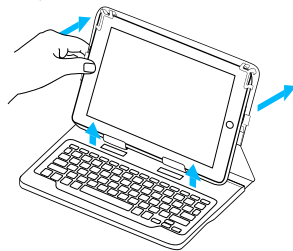

2 Helyezze el laposan a táblagéptartót, majd nyomja előrefele a táblagépet, hogy az kijöjjön az alsó horgokból:

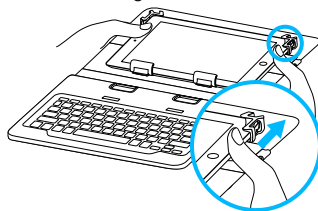

3 Emelje fel a táblagép alját, és húzza ki a felső horgokból:



A táblagép tárolása utazáskor

- 1 Helyezze a táblagépet a táblagéptartóba.
- 2 Zárja le a billentyűzeteket.
- 3 Vezesse át a gumiszalagot a tok elülső felén, hogy megelőzze a véletlen kinyílását:

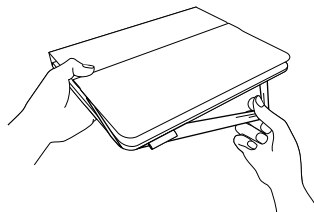

A toll tárolása

A tok elülső részén rendelkezésre áll egy tároló, ahová elhelyezheti a tollat, ha van. A tároláshoz csúsztassa a tollat a tarolóba:

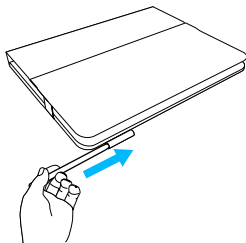





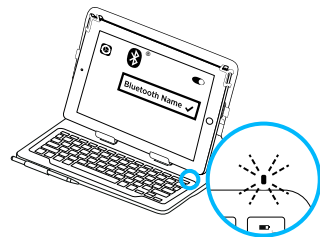











ÁLLAPOTJELZŐ LED-EK

A billentyűzetek állapotjelző LED-je tájékoztatja az akkumulátor töltöttségi szintjéről és a Bluetooth kapcsolat állapotáról:



Fényjelzés	Leírás
Zöld	Az elemek töltöttsége megfelelő.
Piros	Az akkumulátor töltöttsége alacsony (kisebb, mint 10%). Cserélje ki az elemeket.
Kék villogás	Gyors: A billentyűzet észlelési módban van és készen áll a párosításra. Lassú: A billentyűzet ismételten csatlakozni próbál a táblagéphez.
Folyamatos kék fény	A Bluetooth-párosítás vagy az ismételt csatlakozás sikeres.

GYORSBILLENTYŰK

Billentő	Android	Windows	iOS
	Fn	Fn	Fn
	Fn retesz	Fn retesz	Fn retesz
	Android kezdőképernyő	Böngésző kezdőlapja	iOS főképernyő
	Android menü	Helyi menü	Virtuális billentyűzet elrejtése/felfedése
	Android Vissza	Böngésző visszalépés	iOS főképernyő
	Keresés	Windows Explorer kereső	Keresés
	Előző szám	Előző szám	Előző szám
	Lejátszás / Szünet	Lejátszás / Szünet	Lejátszás / Szünet
	Következő szám	Következő szám	Következő szám
	Némítás	Némítás	Némítás
	Hangerő csökkentése	Hangerő csökkentése	Hangerő csökkentése
	Hangerő növelése	Hangerő növelése	Hangerő növelése
	Képernyőzár	Készenléti állapot	Képernyőzár
	Bluetooth	Bluetooth	Bluetooth
	Töltöttségellenőrző	Töltöttségellenőrző	Töltöttségellenőrző
	N.a.	Beszúrás	Töltöttségellenőrző

A BILLENTYŰZET ELEMEINEK CSERÉJE

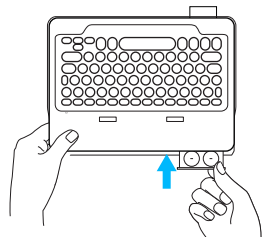
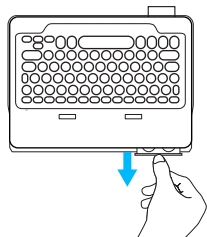

Ha a billentyűzetek állapotjelzője piros színnel villog, az elemeket ki kell cserélni.

- 1 Forgassa el a billentyűzetet, és hajtja vissza a táblagéptartót a billentyűzet háttára.
- 2 A körmével húzza ki az elemtartót a billentyűzet felső részénél.
- 3 Távolítsa el a régi elemeket, és helyezzen be újakat.
- 4 Zárja vissza az elemtartót.

Az akkumulátorral kapcsolatos információk

- Új elemekkel a billentyűzet hozzávetőlegesen két évig üzemeltethető, napi két órás használatot feltételezve.*
- Ha az állapotjelző LED a billentyűzet bekapcsolását követően rövid ideig pirosra vált, cserélje ki az elemeket.
- Használaton kívül kapcsolja ki a billentyűzeteket, ezzel növelheti az elemek élettartamát.
- Ha sokáig nem használja a billentyűzetet gépelési módban, az automatikusan alvó üzemmódba kerül. A felébresztéshez nyomjon le egy billentyűt.

A TERMÉKTÁMOGATÁS FELKERESÉSE

Webhelyünkön még több információval és támogatással állunk rendelkezésére. Keresse fel a Terméktámogatás webhelyet, ahol még többet tudhat meg a Bluetooth-billentyűzetről.

Az internetes cikkekben tallózva az üzembe helyezésre vonatkozó sugót, használati tanácsokat és további funkciók információit találja. Ha a Bluetooth-billentyűzethez opcionális szoftver is tartozik, ismerje meg annak előnyeit, valamint hogy hogyan segíthet Önnek a termék testreszabásában.

Közösségi fórumainkon kapcsolatba léphet más felhasználókkal, és tanácsokat kérhet, kérdéseket tehet fel, illetve megoszthatja velük megoldásait.

Látogassa meg a következő webhelyet: **www.logitech.com/support/universalfolio**

A Terméktámogatásnál az alábbiak széles választékát találja:

- Oktatóanyagok
- Hibaelhárítás
- Támogatási közösség
- Online útmutató
- Garanciaadatok
- Tartalékalkatrészek (amennyiben rendelkezésre állnak)

* A tényleges akkumulátor-üzemidő a használat módjától, a beállításoktól és a környezeti feltételektől függően változik.

HIBAELHÁRÍTÁS

A billentyűzet nem működik

- Nyomjon meg egy billentyűt a billentyűzet alvó üzemmódból történő felébresztéséhez.
- Kapcsolja ki, majd be a billentyűzetet.
- Cseréljen elemet a billentyűzetben. További információkért lásd az „A billentyűzet elemeinek cseréje” c. fejezetet.
- Hozza létre újra a Bluetooth-kapcsolatot a billentyűzet és a táblagép között.
- Ellenőrizze, hogy a táblagépén be van kapcsolva a Bluetooth funkció.
(Beállítások > Bluetooth > Be).
- Válassza a „Universal Folio” eszközt a táblagépe Eszközök menüjében. Ha a Bluetooth-kapcsolat létrejött, az állapotjelző LED folyamatosan kék fénnel világít.

POPIS PRODUKTU

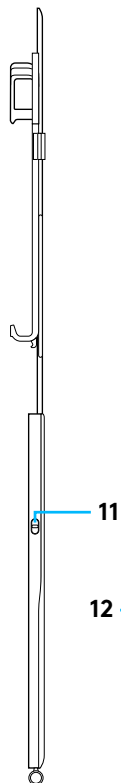
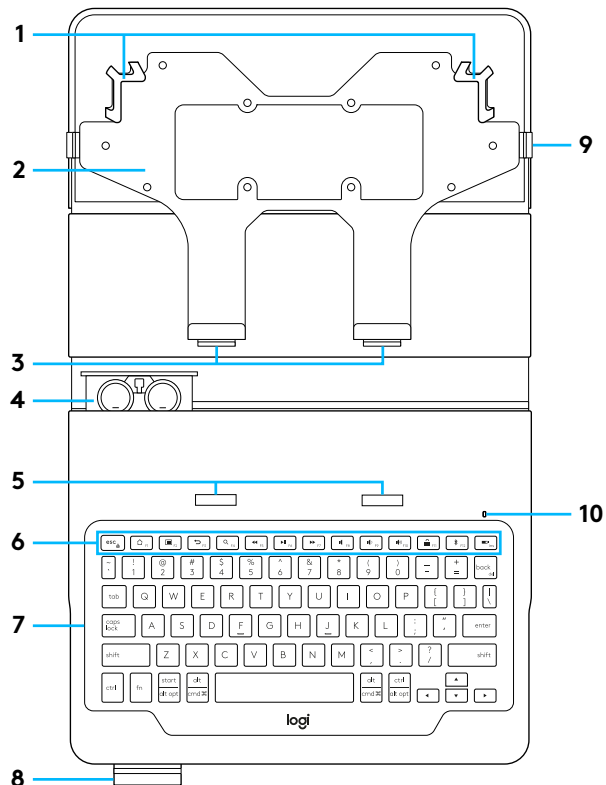

- 1 Výklopné držáky
- 2 Univerzální držák
- 3 Háčky
- 4 Držák baterií
(nainstalovány dvě lithiové
mincové baterie)
- 5 Otvory pro háčky
- 6 Přístupové klávesy
- 7 Klávesnice
- 8 Držák stylusu
- 9 Zavírací pás
- 10 Indikátor připojení Bluetooth®
a stavu baterie
- 11 Tlačítko zap/vyp
- 12 Dokumentace k produktu

12

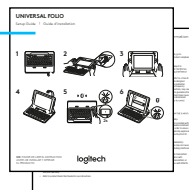

NASTAVENÍ POUZDRA S KLÁVESNICÍ

Začínáme

- 1 Vytáhněte jazýček baterie ven z klávesnice:

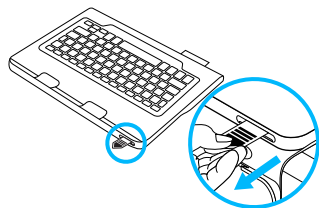

Zkontrolujte, zda je tlačítko napájení v poloze „On“ a indikátor LED bliká.

- 2 Otevřete pouzdro s klávesnicí a zasuňte horní rohy tabletu pod vrchní háčky výklopného držáku:

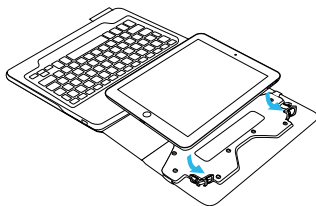

Pokud je tablet příliš veliký, vložte do držáku nejprve levý roh a lehce na něj zatlačte, a poté do držáku vložte pravý roh.

- 3 Zatlačte celým tabletem směrem nahoru a zacvakněte oba spodní rohy do držáku:

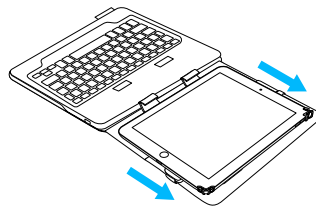

- 4 Přeasuňte pouzdro do pozice pro psaní. Zatlačte háčky na držáku do otvorů pro háčky na klávesnici:

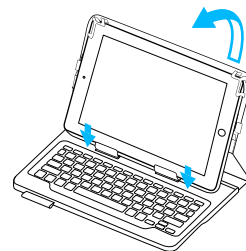

Aby bylo možné nadzdvihnout celé pouzdro, je nutné háčky vložit do otvorů pro háčky.

Navázání spojení s tabletem

Pouzdro s klávesnicí se spojí s tabletem prostřednictvím připojení *Bluetooth*. Při prvním použití musíte pouzdro spárovat s tabletem.

Indikátor stavu blikne modře na znamení, že klávesnice je zjištělná a připravená na spárování s tabletem.

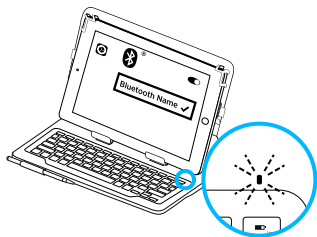

Při prvním zapnutí bude klávesnice zjištělná po dobu 15 minut.

Pokud se indikátor stavu rozsvítí červeně, vyměňte baterie. Další informace naleznete v části „Výměna baterií v klávesnici“.

Spárování pouzdra s klávesnicí s tabletem:

- 1 Na tabletu:
 - Zkontrolujte, zda je zapnutá funkce *Bluetooth*. Vyberte *Nastavení* > *Bluetooth* > *Zapnout*.
 - Z nabídky *Zařízení* vyberte „*Universal Folio*“.
- 2 Pokud tablet požaduje kód PIN, zadejte jej pomocí pouzdra s klávesnicí (ne pomocí tabletu).
Po úspěšném propojení se indikátor stavu krátce rozsvítí modře, a poté zhasne.

Připojení k jinému tabletu

- 1 Přesuňte pouzdro do pozice pro psaní.
 - 2 Zkontrolujte, zda je funkce *Bluetooth* na tabletu zapnutá. Vyberte *Nastavení* > *Bluetooth* > *Zapnout*.
 - 3 Podržte tlačítko pro připojení *Bluetooth* po dobu 2 sekund, dokud indikátor stavu nezačne blikat modře:
 - 4 Z nabídky *Zařízení* vyberte „*Universal Folio*“.
 - 5 Pokud tablet požaduje kód PIN, zadejte jej pomocí pouzdra s klávesnicí (ne pomocí tabletu).
- Po úspěšném propojení se indikátor stavu krátce rozsvítí modře, a poté zhasne.

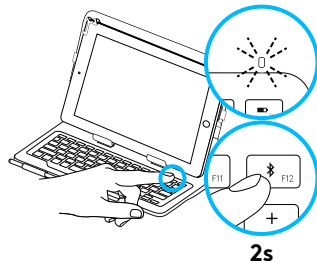

Klávesnice bude zjištělná po dobu 3 minut.

POUŽÍVÁNÍ POUZDRA S KLÁVESNICÍ

Dvě pozice pro sledování

Pozice pro psaní

Pouzdro s klávesnicí je možné nastavit do dvou pozic – pozice pro psaní a pozice pro surfování.

Chcete-li psát, přesuňte pouzdro s klávesnicí do pozice pro psaní tak, že jej zajistíte vložením háčků do otvorů pro háčky:

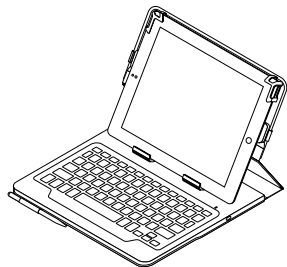

Ověřte, zda je napájení klávesnice zapnuté – zkontrolujte tlačítko napájení, indikátor LED nebo stiskněte klávesu pro kontrolu stavu baterie (viz Přístupové klávesy). Je-li klávesnice zapnutá, indikátor LED blikne zeleně.

Pozice pro surfování

Chcete-li surfovat, umístěte pouzdro s klávesnicí do pozice pro surfování:

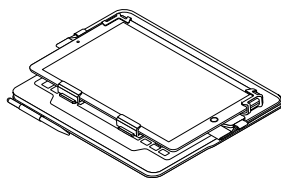

Klávesnice se nevypíná automaticky. Chcete-li šetřit energii baterie, doporučujeme klávesnici ručně vypínat.

Odpojení tabletu

1 Vytáhněte háčky držáku tabletu z otvorů na klávesnici:

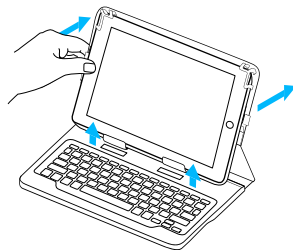

2 Položte držák tabletu do vodorovné pozice a zatlačením tabletu směrem nahoru uvolněte spodní háčky:

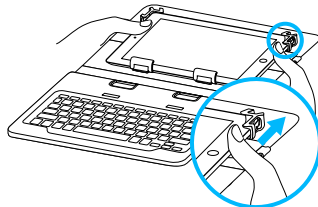

3 Nadzdvihněte spodek tabletu a vysuňte jej z horních háčků:

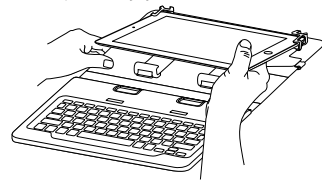

Uložení tabletu při cestování

- 1 Vložte tablet do držáku.
- 2 Zavřete pouzdro s klávesnicí.
- 3 Zajistěte přední část pouzdra elastickým pásem, čímž zabráníte jeho nechtěnému otevření:

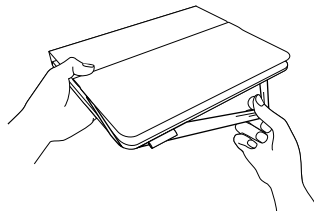

Uložení stylusu

V přední části pouzdra se nachází držák pro uložení stylusu, používáte-li jej. Uložte stylus zasunutím do držáku:

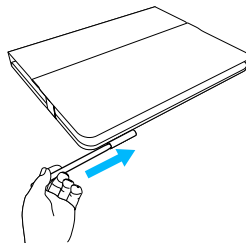





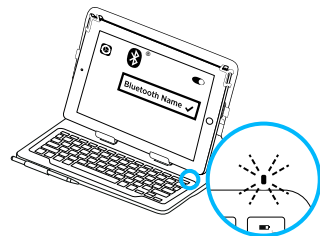









INDIKÁTORY STAVU

Indikátor stavu pouzdra s klávesnicí poskytuje informace o stavu baterie a připojení Bluetooth:



Indikátor	Popis
Svítil zeleně	Baterie jsou dostatečně nabitě.
Svítil červeně	Baterie jsou téměř vybité (méně než 10%). Vyměňte baterie.
Bliká modře	Rychle: Klávesnice je v režimu vyhledávání, připravena ke spárování. Pomalů: Klávesnice se pokouší znovu připojit k tabletu.
Svítil modře	Spárování přes Bluetooth nebo opakované připojení proběhlo úspěšně.

PŘÍSTUPOVÉ KLÁVESY

Klávesa	Android	Windows	iOS
	Fn	Fn	Fn
	Fn Lock	Fn Lock	Fn Lock
	Android Domů	Domovská stránka prohlížeče	iOS Domů
	Nabídka Android	Místní nabídka	Zobrazit/skrýt virtuální klávesnici
	Android Zpět	Zpět v prohlížeči	iOS Domů
	Hledat	Hledat v průzkumníku Windows	Hledat
	Předchozí stopa	Předchozí stopa	Předchozí stopa
	Přehrář/Pozastavit	Přehrář/Pozastavit	Přehrář/Pozastavit
	Další stopa	Další stopa	Další stopa
	Ztlumit	Ztlumit	Ztlumit
	Snížit hlasitost	Snížit hlasitost	Snížit hlasitost
	Zvýšit hlasitost	Zvýšit hlasitost	Zvýšit hlasitost
	Zámek obrazovky	Režim spánku	Zámek obrazovky
	Bluetooth	Bluetooth	Bluetooth
	Kontrola stavu baterií	Kontrola stavu baterií	Kontrola stavu baterií
	Není k dispozici	Insert	Kontrola stavu baterií

VÝMĚNA BATERIÍ V KLÁVESNICI

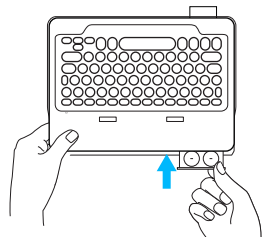
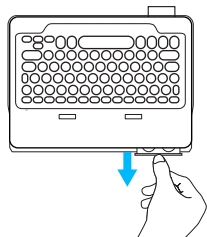

Pokud se indikátor stavu rozsvítí červeně, je třeba baterie pouzdra s klávesnicí vyměnit.

- 1 Otočte klávesnici a sklopte držák tabletu k zadní části klávesnice.
- 2 Pomocí svých nehtů vysuňte držák baterií z vršku klávesnice.
- 3 Vyměňte staré baterie a vložte nové.
- 4 Zasuňte držák baterií.

Informace týkající se baterií

- Sada nových baterií poskytuje energii po dobu cca dvou let, používáte-li klávesnici asi dvě hodiny denně*.
- Pokud se po zapnutí klávesnice indikátor stavu krátce rozsvítí červeně, vyměňte baterie.
- Pokud pouzdro s klávesnicí nepoužíváte, za účelem úspory energie jej vypněte.
- Pokud v pozici pro psaní přestanete klávesnici chvíli používat, automaticky se přepne do režimu spánku. Stiskem libovolného tlačítka režim spánku přerušíte.

* Skutečná životnost baterií se bude lišit v závislosti na způsobu použití, nastavení a vlastnostech prostředí.

NAVŠTIVTE STRÁNKU PODPORY PRODUKTU

Naleznete zde více informací a podporu online pro váš produkt. Udělejte si chvíli a navštivte stránku podpory produktu, kde se dozvíte další informace o vaší nové klávesnici Bluetooth.

Pročtěte si články online, ve kterých naleznete návod k nastavení, tipy k používání nebo informace o dalších funkcích. Pokud je pro vaši klávesnici Bluetooth k dispozici volitelný software, naleznete zde informace o jeho výhodách, a jak vám může pomoci přizpůsobit váš produkt.

Spojte se s ostatními uživateli na našich komunitních fórech, od kterých můžete získat rady, klást jim otázky a sdílet řešení problémů.

Přejděte na: www.logitech.com/support/universalfolio

Na stránce podpory produktu je k dispozici široký výběr obsahu, mimo jiné:

- Výukové programy
- Odstraňování potíží
- Komunitní podpora
- Dokumentace online
- Informace o záruce
- Náhradní díly (jsou-li dostupné)

ODSTRAŇOVÁNÍ POTÍŽÍ

Klávesnice nefunguje

- Stiskem libovolného tlačítka přerušte režim spánku klávesnice.
- Klávesnici vypněte, a poté znovu zapněte.
- Vyměňte baterie klávesnice. Další informace naleznete v části „Výměna baterií v klávesnici“.
- Obnovte propojení Bluetooth mezi klávesnicí a tabletem.
- Zkontrolujte, zda je funkce Bluetooth na tabletu zapnutá. (Nastavení > Bluetooth > Zapnout).
- V nabídce Zařízení tabletu vyberte „Universal Folio“. Po navázání připojení Bluetooth se indikátor stavu rozsvítí modře.

POPIS PRODUKTU

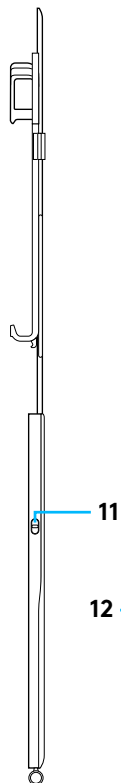
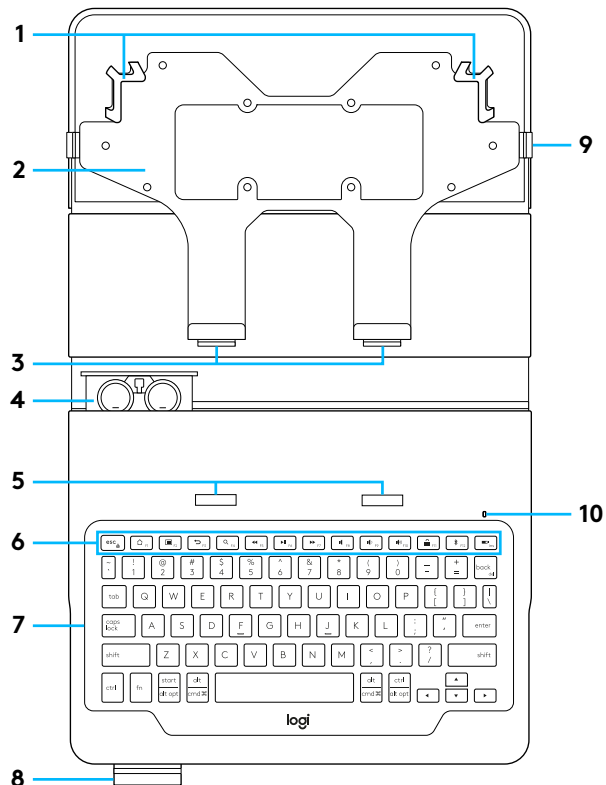

- 1 Výklopné držiaky
- 2 Univerzálny držiak
- 3 Háčiky
- 4 Držiak batérií
(nainštalované dve lítiové mincové batérie)
- 5 Otvory pre háčiky
- 6 Klávesové skratky
- 7 Klávesnica
- 8 Držiak stylusu
- 9 Zatvárací pás
- 10 Indikátor pripojenia Bluetooth®
a stavu batérie
- 11 Tlačidlo zap/vyp
- 12 Dokumentácia k výrobku

12

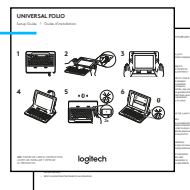

NASTAVENIE PUZDRA S KLÁVESNICOU

Začíname

- 1 Vytiahnite jazýček batérie von z klávesnice:

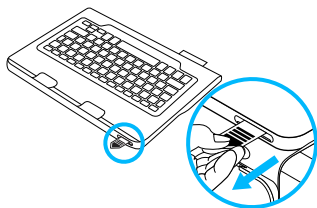

Skontrolujte, či je tlačidlo napájania v polohe „On“ a indikátor LED bliká.

- 2 Otvorte puzdro s klávesnicou a zasuňte horné rohy tabletu pod vrchné háčiky výklopného držiaka:

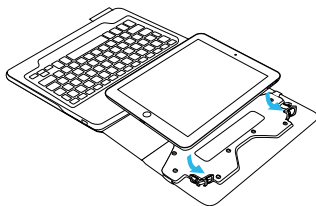

Ak je tablet príliš veľký, vložte do držiaka najprv ľavý roh a zľahka naň zatlačte, a potom do držiaka vložte pravý roh.

- 3 Zatlačte celým tabletom smerom hore a zacvaknite oba spodné rohy do držiaka:

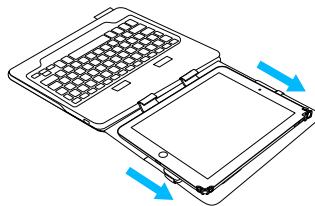

- 4 Presuňte puzdro do pozície na písanie. Zatlačte háčiky na držiaku do otvorov pre háčiky na klávesnici:

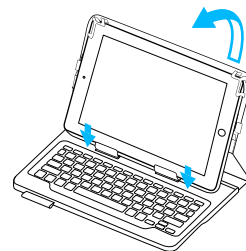

Aby bolo možné nadvihnúť celé puzdro, je nutné háčiky vložiť do otvorov pre háčiky.

Nadviazanie spojenia s tabletom

Puzdro s klávesnicou sa spojí s tabletom prostredníctvom pripojenia *Bluetooth*. Pri prvom použití musíte puzdro spárovať s tabletom.

Indikátor stavu blikne na modro na znamenie, že klávesnica je zistiteľná a pripravená na spárovanie s tabletom.

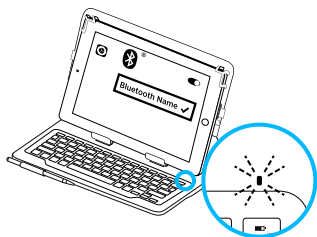

Pri prvom zapnutí bude klávesnica zistiteľná 15 minút.

Ak sa indikátor stavu rozsvieti na červeno, vymeňte batérie. Ďalšie informácie nájdete v časti „Výmena batérií v klávesnici“.

Spárovanie puzdra s klávesnicou s tabletom:

- 1 Na tablete:
 - Skontrolujte, či je zapnutá funkcia *Bluetooth*. Vyberte *Nastavenia* > *Bluetooth* > *Zapnuté*.
 - Z ponuky *Zariadenia* vyberte možnosť „*Universal Folio*“.
- 2 Ak tablet požaduje kód PIN, zadajte ho pomocou puzdra s klávesnicou (nie pomocou tabletu).
Po úspešnom prepojení sa indikátor stavu krátko rozsvieti na modro, a potom zhasne.

Pripojenie k inému tabletu

- 1 Presuňte puzdro do pozície na písanie.
- 2 Skontrolujte, či je funkcia *Bluetooth* na tablete zapnutá. Vyberte *Nastavenia* > *Bluetooth* > *Zapnuté*.
- 3 Podržte tlačidlo na pripojenie *Bluetooth* 2 sekundy, pokým indikátor stavu nezačne blikáť modro:
- 4 Z ponuky *Zariadenia* vyberte možnosť „*Universal Folio*“.
- 5 Ak tablet požaduje kód PIN, zadajte ho pomocou puzdra s klávesnicou (nie pomocou tabletu).

Po úspešnom prepojení sa indikátor stavu krátko rozsvieti na modro, a potom zhasne.

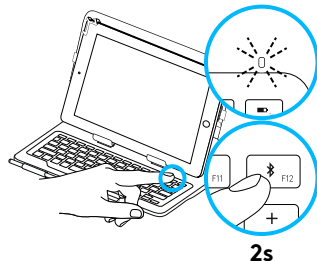

Klávesnica bude zistiteľná počas 3 minút.

POUŽÍVANIE PUZDRA S KLÁVESNICOU

Polohovanie do dvoch pozícií

Poloha na písanie

Puzdro s klávesnicou je možné nastaviť do dvoch pozícií – pozícia na písanie a pozícia na surfovanie.

Ak chcete písať, presuňte puzdro s klávesnicou do pozície pre písanie tak, že ho zaistíte vložением háčikov do otvorov pre háčiky:

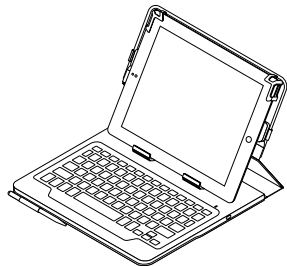

Pozícia na surfovanie

Ak chcete surfovať, umiestnite puzdro s klávesnicou do pozície na surfovanie:

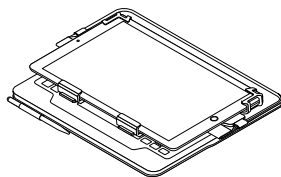

Klávesnica sa nevypína automaticky. Ak chcete šetriť energiu batérie, odporúčame klávesnicu ručne vypínať.

Overte, či je napájanie klávesnice zapnuté – skontrolujte tlačidlo napájania, indikátor LED alebo stlačte kláves na kontrolu stavu batérie (pozrite Prístupové klávesy). Ak je klávesnica zapnutá, indikátor LED blikne zeleno.

Odpojenie tabletu

1 Vytiahnite háčiky držiaka tabletu z otvorov na klávesnici:

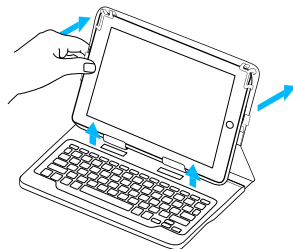

2 Položte držiak tabletu do vodorovnej pozície a zatlačením tabletu smerom hore uvoľníte spodné háčiky:

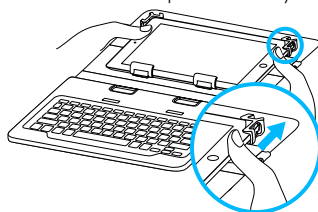

3 Naddvihnite spodok tabletu a vysuňte ho z horných háčikov:

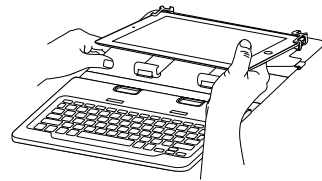

Uloženie tabletu pri cestovaní

- 1 Vložte tablet do držiaka.
- 2 Zatvorte puzdro s klávesnicou.
- 3 Zaistite prednú časť puzdra elastickým páskom, čím zabránite jeho nechcenému otvoreniu:

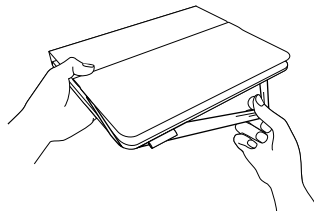

Uloženie stylusu

V prednej časti puzdra sa nachádza držiak na uloženie stylusu, ak ho používate. Uložte stylus zasunutím do držiaka:

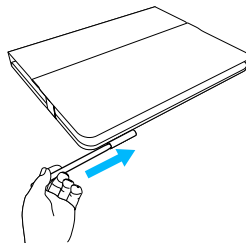





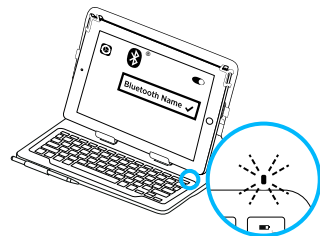









INDIKÁTORY STAVU

Indikátor stavu puzdra s klávesnicou poskytuje informácie o stave batérie a pripojení Bluetooth:



Indikátor	Popis
Svieti zeleno	Batérie sú dostatočne nabité.
Svieti červeno	Batéria je takmer vybitá (menej než 10%). Skúste vymeniť batérie.
Bliká namodro	Rýchlo: Klávesnica je v režime vyhľadávania, pripravená na spárovanie. Pomaly: Klávesnica sa pokúša znovu pripojiť k tabletu.
Svieti namodro	Spárovanie cez Bluetooth alebo opakované pripojenie prebehlo úspešne.

KLÁVESOVÉ SKRATKY

Kláves	Android	Windows	iOS
	Fn	Fn	Fn
	Fn Lock	Fn Lock	Fn Lock
	Android Domov	Domovská stránka prehľadávača	iOS Domov
	Ponuka Android	Kontextová ponuka	Zobraziť/skryť virtuálnu klávesnicu
	Android Späť	Dozadu v prehľadávači	iOS Domov
	Hľadať	Hľadať v prieskumníkovi Windows	Hľadať
	Predchádzajúca stopa	Predchádzajúca stopa	Predchádzajúca stopa
	Prehrať/Pozastaviť	Prehrať/Pozastaviť	Prehrať/Pozastaviť
	Nasledujúca skladba	Nasledujúca skladba	Nasledujúca skladba
	Stlmenie	Stlmenie	Stlmenie
	Zníženie hlasitosti	Zníženie hlasitosti	Zníženie hlasitosti
	Zvýšenie hlasitosti	Zvýšenie hlasitosti	Zvýšenie hlasitosti
	Zámka obrazovky	Režim spánku	Zámka obrazovky
	Bluetooth	Bluetooth	Bluetooth
	Kontrola stavu batérií	Kontrola stavu batérií	Kontrola stavu batérií
	Nie je k dispozícii	Insert	Kontrola stavu batérií

VÝMENA BATÉRIÍ V KLÁVESNICI

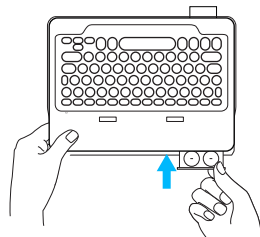
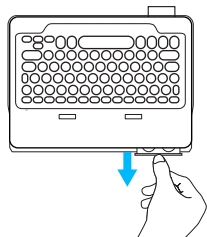

Ak sa indikátor stavu rozsvieti na červeno, je potrebné batérie puzdra s klávesnicou vymeniť.

- 1 Otočte klávesnicu a sklopte držiak tabletu k zadnej časti klávesnice.
- 2 Pomocou nechtov vysuňte držiak batérii z vrchnej časti klávesnice.
- 3 Vyberte staré batérie a vložte nové.
- 4 Zasuňte kryt batérie.

Informácie týkajúce sa batérií

- Súprava nových batérií poskytuje energiu počas cca dvoch rokov, ak používate klávesnicu asi dve hodiny denne*.
- Ak sa po zapnutí klávesnice indikátor stavu krátko rozsvieti na červeno, vymeňte batérie.
- Ak puzdro s klávesnicou nepoužívate, kvôli úspore energie ho vypnite.
- Ak v pozícii na písanie prestanete klávesnicu chvíľu používať, automaticky sa prepne do režimu spánku. Stlačením ľubovoľného tlačidla režim spánku prerušíte.

* Skutočná životnosť batérií sa bude líšiť v závislosti na spôsobe používania, nastavení a vlastnostiach prostredia.

NAVŠTÍVTE STRÁNKU PODPORY PRODUKTU

Nájdete tu viac informácií a podporu on-line pre váš produkt. Nájdite si čas a navštívte stránku podpory produktu, kde získate ďalšie informácie o vašej novej klávesnici Bluetooth.

Prečítajte si články online, v ktorých nájdete pomoc ku nastaveniam, tipy na používanie alebo informácie o ďalších funkciách. Ak je pre vašu klávesnicu Bluetooth k dispozícii voliteľný softvér, nájdete tu informácie o jeho výhodách a ako vám môže pomôcť prispôsobiť váš produkt.

Spojte sa s ostatnými používateľmi na našich komunitných fórach, od ktorých môžete získať rady, kľásť im otázky a zdieľať riešenia problémov.

Prejdite na: www.logitech.com/support/universalfolio

Na stránke podpory produktu je k dispozícii široký výber informácií, napríklad:

- Výučbové programy
- Riešenie problémov
- Komunitná podpora
- Dokumentácia online
- Informácie o záruke
- Náhradné diely (ak sú dostupné)

RIEŠENIE PROBLÉMOV

Klávesnica nefunguje

- Stlačením ľubovoľného tlačidla prerušte režim spánku klávesnice.
- Klávesnicu vypnite, a potom znovu zapnite.
- Vymeňte batérie klávesnice. Ďalšie informácie nájdete v časti „Výmena batérií v klávesnici“.
- Obnovte prepojenie Bluetooth medzi klávesnicou a tabletom.
- Skontrolujte, či je funkcia Bluetooth na tablete zapnutá. (Nastavenia > Bluetooth > Zapnúť).
- V ponuke Zariadenia tabletu vyberte možnosť „Universal Folio“. Po nadviazaní pripojenia Bluetooth sa indikátor stavu rozsvieti na modro.

ÜRÜNÜZÜ TANIYIN

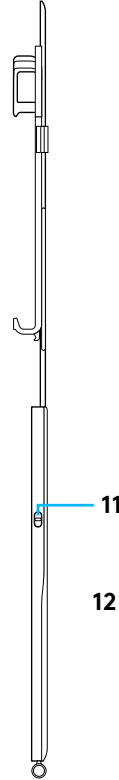
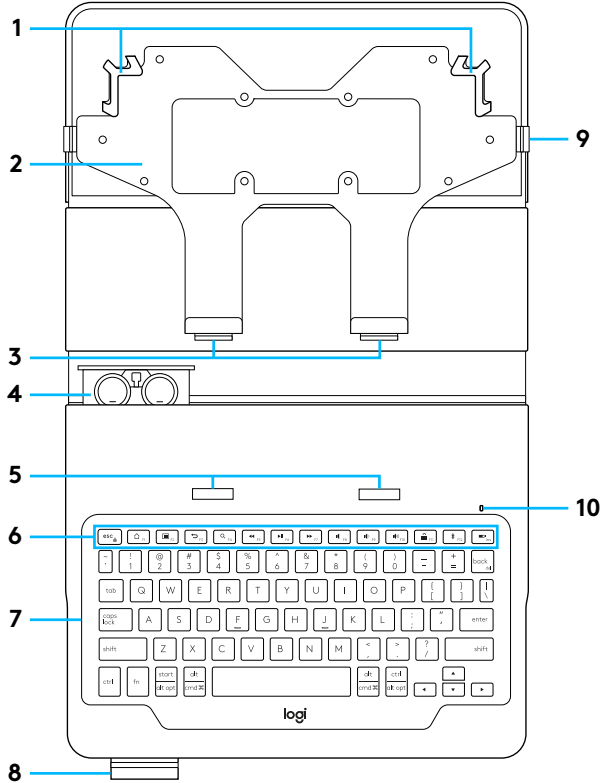

- 1 Genişletilebilir tutucular
- 2 Evrensel tutucu
- 3 Kancalar
- 4 Pil tutucu
(önceden takılmış iki lityum düğme pil)
- 5 Kaldırma yuvaları
- 6 Hızlı erişim tuşları
- 7 Klavye
- 8 Ekran kalem tutucu
- 9 Kapatma şeridi
- 10 Bluetooth® ve pil durumu ışığı
- 11 Açma/kapama düğmesi
- 12 Ürün belgeleri

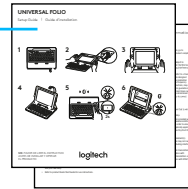

KLAVYELİ KILIFI KURMA

Başlarken

1 Klavyenin pil kulakçığını çekin.

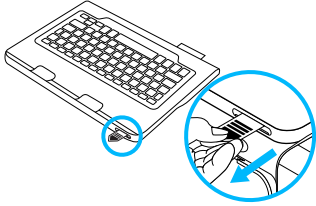

Güç düğmesinin "açık" konumda olduğundan ve LED'in yanıp söndüğünden emin olun.

2 Klavyeli kılıfı açın, tablet bilgisayarınızın üst köşelerini genişletilebilir tutucunun üst kancalarına yerleştirin:

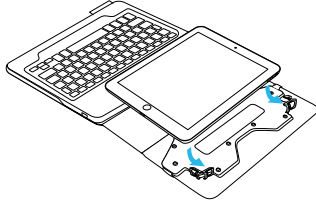

Tablet bilgisayar çok büyükse tutucuya önce sol köşesini yerleştirip yukarı doğru hafifçe bastırın ve ardından sağ köşesini yerleştirin.

3 Tablet bilgisayarını itin ve iki alt köşesini tutucuya sabitleyin:

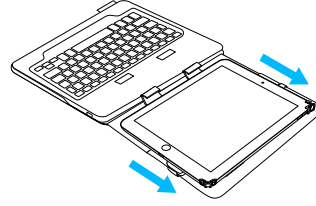

4 Klavyeli kılıfı yazma pozisyonuna getirin. Tutucu üzerindeki kancaları klavyedeki kaldırma yuvalarına doğru itin.

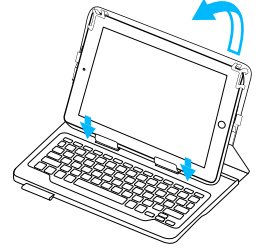

Tüm kılıfın kaldırılabilmesi için kancalar kaldırma yuvalarına yerleştirilmelidir.

Tablet bilgisayarınızla bağlantı kurma

Klavyeli kılıf, tablet bilgisayarınıza *Bluetooth* bağlantısı üzerinden bağlanır. Klavyeli kılıfı ilk kez kullanıldığında tablet bilgisayarınızla eşleştirmeniz gerekir.

Klavyenin bulunabilir ve tablet bilgisayarınızla eşleştirilmeye hazır olduğunu göstermek için durum ışığı mavi renkte yanıp söner.

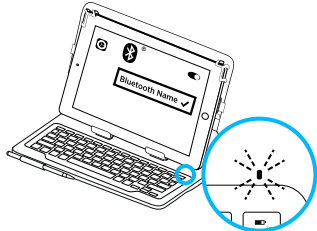

Klavyeyi açtığınızda 15 dakika boyunca bulunabilir halde kalır.

Durum ışığı kırmızı yanarsa pilleri değiştirin. Daha fazla bilgi için "Klavye pillerini değiştirme" bölümüne bakın.

Klavyeli kılıfınızı tablet bilgisayarınızla eşleştirmek için:

- 1 Tablet bilgisayarınızda:
 - *Bluetooth* özelliğinin açık olduğundan emin olun. Ayarlar > Bluetooth > Açık'ı seçin.
 - Aygıtlar menüsünden "Universal Folio" seçeneğini belirleyin.
- 2 Tablet bilgisayarınız PIN isterse klavyeyi kullanarak girin (tablet bilgisayarınızdan girmeyin). Bağlantı başarıyla sağlandıktan sonra durum ışığı kısa bir süre mavi renkte yanar ve sonra söner.

Başka bir tablet bilgisayara bağlanma

- 1 Klavyeli kılıfı yazma pozisyonuna getirin.
- 2 Tablet bilgisayarınızın *Bluetooth* özelliğinin açık olduğundan emin olun. Ayarlar > Bluetooth > Açık'ı seçin.
- 3 Durum ışığı mavi renkte yanıp sönmeye başlayana dek *Bluetooth* bağlantı düğmesine 2 saniye boyunca basın:
- 4 Aygıtlar menüsünden "Universal Folio" seçeneğini belirleyin.
- 5 Tablet bilgisayarınız PIN isterse klavyeyi kullanarak girin (tablet bilgisayarınızdan girmeyin). Bağlantı başarıyla sağlandıktan sonra durum ışığı kısa bir süre mavi renkte yanar ve sonra söner.

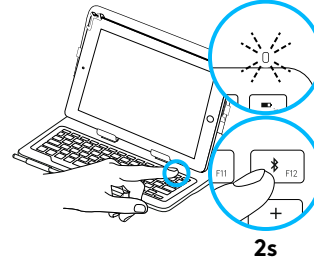

Klavye, 3 dakika süreyle bulunabilir durumdadır.

KLAVYELİ KILIFI KULLANMA

İki görüntüleme pozisyonu

Yazma konumu

Klavyeli kılıf iki görüntüleme pozisyonu sağlar: biri yazmak diğeri tarama yapmak içindir.

Yazmak için, sabitlemek üzere kancaları kaldırma yuvalarına yerleştirerek klavyeli kılıfı yazma pozisyonuna getirin:

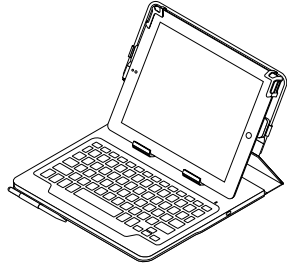

Güç düğmesi LED'ine bakarak veya Pil Denetimi Kısayol Tuşuna (Kısayol Tuşlarına göz atın) basarak klavye gücünün açık olup olmadığını kontrol edin. Klavye gücü açıksa LED ışığı yeşil renkte yanıp söner.

Gezinme konumu

İnternette gezinmek için klavyeli kılıfı tarama pozisyonuna getirin:

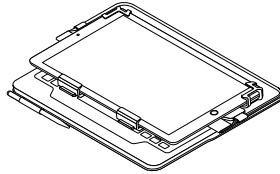

Klavye gücü otomatik olarak kapatılmaz. Pil gücünü korumak için klavye gücünü kapatmanızı öneririz.

Tablet bilgisayarınızı çıkarma

1 Tablet bilgisayar tutucu kancalarını, klavye üzerindeki yuvalardan çıkarın:

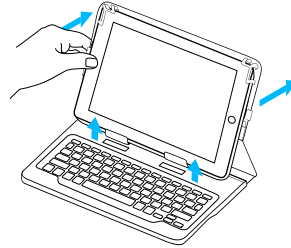

2 Alt kısımdaki kancaları tablet bilgisayardan çıkarmak için, tablet bilgisayar tutucuyu düz konuma getirin ve tablet bilgisayarı yukarı doğru itin:

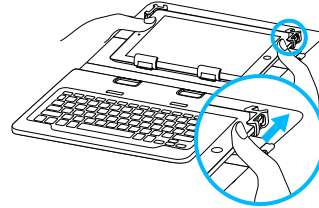

3 Tablet bilgisayarın alt kısmını kaldırın ve üst kancalardan ayırın:



Tablet bilgisayarınızı seyahat amaçlı saklama

- 1 Tablet bilgisayarınızı tablet bilgisayar tutucuya yerleştirin.
- 2 Klavyeli kılıfı kapatın.
- 3 Kılıfın yanlışlıkla açılmasını önlemek için esnek bantı kılıfın ön yüzünün etrafına geçirin:

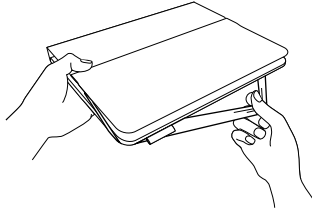

Ekran kalemi yuvası

Kılıfın ön yüzünde, varsa, ekran kalemini yerleştirebileceğiniz bir yuva bulunur. Ekran kalemini yuvanın içine kaydırarak yerleştirin:

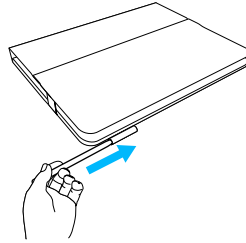





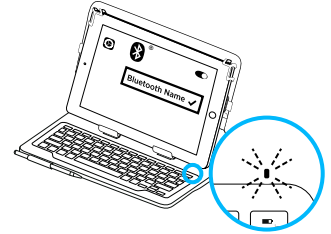











DURUM IŞIĞI GÖSTERGELERİ

Klavyeli kılıfınızın durum ışığı pil gücü ve Bluetooth bağlantısı hakkında bilgiler sağlar:



Işık	Açıklama
Yeşil	Pillerin yeterli şarjı var.
Kırmızı	Pil gücü az (%10'dan az). Pilleri değiştirin.
Yanıp sönen mavi	Hızlı: Klavye bulunabilir modda ve eşleştirmeye hazır. Yavaş: Klavyeniz tablet bilgisayarınıza bağlanmaya çalışıyor.
Sabit mavi	Bluetooth eşleştirme veya yeniden bağlanma başarılıdır.

HIZLI ERİŐİM TUŐLARI

Tuő	Android	Windows	iOS
	Fn	Fn	Fn
	Fn Kilidi	Fn Kilidi	Fn Kilidi
	Android Ana Sayfası	İnternet Tarayıcı Ana Sayfası	iOS Ana Sayfası
	Android Menüsü	Baęlam Menüsü	Sanal Klavyeyi Gizle/Göster
	Android Geri Düęmesi	İnternet Tarayıcı Geri Düęmesi	iOS Ana Sayfası
	Arama	Windows Gezgininde Arama	Arama
	Önceki Parça	Önceki Parça	Önceki Parça
	Yürüt/Duraklat	Yürüt/Duraklat	Yürüt/Duraklat
	Sonraki Parça	Sonraki Parça	Sonraki Parça
	Sesi Kapat	Sesi Kapat	Sesi Kapat
	Sesi Kıs	Sesi Kıs	Sesi Kıs
	Sesi Açma	Sesi Açma	Sesi Açma
	Ekranı Kilitle	Uyku	Ekranı Kilitle
	Bluetooth	Bluetooth	Bluetooth
	Pil Denetimi	Pil Denetimi	Pil Denetimi
	Yok	Insert	Pil Denetimi

KLAVYE PİLLERİNİ DEĞİŞTİRME

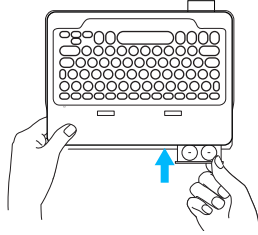
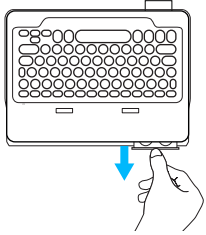

Durum ışığı kırmızıysa klavyeli kılıf pillerinin değiştirilmesi gerekir.

- 1 Klavyenizi döndürün ve tablet bilgisayar tutucuyu klavyenin arkasına katlayın.
- 2 Klavyenin üzerinden pil tutucuyu tırnağınızla açın.
- 3 Eski pilleri çıkarıp yeni pilleri takın.
- 4 Pil tutucuyu kapatın.

Pil bilgileri

- Klavye günde yaklaşık iki saat kullanıldığında, yeni bir pil seti yaklaşık iki yıl boyunca kullanılabilir*.
- Klavye açıldıktan sonra durum ışığı kısa bir süre kırmızıya dönerse pilleri değiştirin.
- Kullanılmadığında güç tasarrufu sağlamak için klavyeli kılıfı kapatın.
- Yazma pozisyonunda bir süre kullanılmazsa klavye otomatik olarak uyku moduna geçer. Uyandırmak için herhangi bir tuşa basın.

* Esas pil ömrü kullanıma, ayarlara ve çevre koşullarına göre değişir.

ÜRÜN DESTEĞİ'Nİ ZİYARET EDİN

Ürününüz için daha fazla çevrimiçi bilgi ve destek bulabilirsiniz. Yeni Bluetooth klavyeniz hakkında daha fazla bilgi edinmek için Ürün Desteği'ni ziyaret edin.

Kurulum yardımı, kullanım ipuçları ve ek özellikler hakkında bilgi almak için çevrimiçi makalelere göz atın. Bluetooth klavyenizde isteğe bağlı yazılım bulunuyorsa, faydaları ve ürününüzü özelleştirmede size nasıl yardımcı olacağı ile ilgili olarak bilgi edinin.

Danışmak, sorular sormak ve çözümleri paylaşmak için Topluluk Forumlarımızdaki diğer kullanıcılarla bağlantı kurun.

Şu adrese gidin: www.logitech.com/support/universalfolio

Ürün Desteği'nde zengin içerik seçenekleri bulacaksınız:

- Öğreticiler
- Sorun giderme
- Destek topluluğu
- Çevrimiçi belgeler
- Garanti bilgileri
- Yedek parçalar (mevcut olduğunda)

SORUN GİDERME

Klavye çalışmıyor

- Klavyeyi uyku modundan çıkarmak için herhangi bir tuşa basın.
- Klavyeyi kapalı ve arkasından açık duruma getirin.
- Klavyenin pillerini değiştirin. Daha fazla bilgi için "Klavye pillerini değiştirme" bölümüne bakın.
- Klavye ve tablet bilgisayarınız arasındaki Bluetooth bağlantısını yeniden kurun.
- Tablet bilgisayarınızın Bluetooth özelliğinin açık olup olmadığını kontrol edin.
(Ayarlar > Bluetooth > Açık).
- Tablet bilgisayarınızda Aygıtlar menüsünden "Universal Folio" seçeneğini belirleyin. Bluetooth bağlantısı kurulduğunda durum ışığı mavi olur.

- 1 حاملان قابلان للتوسيع
- 2 حامل عام
- 3 خطافان
- 4 حامل البطارية
(بطاريتا ليثيوم معدنيتان تم تركيبهما مسبقًا)
- 5 فتحتان للرفع
- 6 مفاتيح التشغيل السريعة
- 7 لوحة المفاتيح
- 8 حاوية القلم ذي الرأس الرفيع
- 9 شريط إغلاق
- 10 مصباح حالة **Bluetooth®** والبطارية
- 11 زر التشغيل/إيقاف التشغيل
- 12 وثائق المنتج

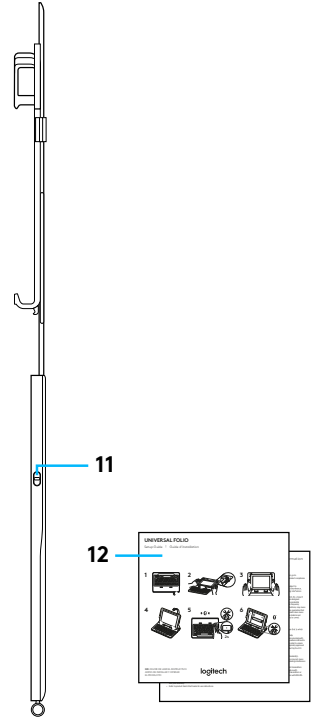
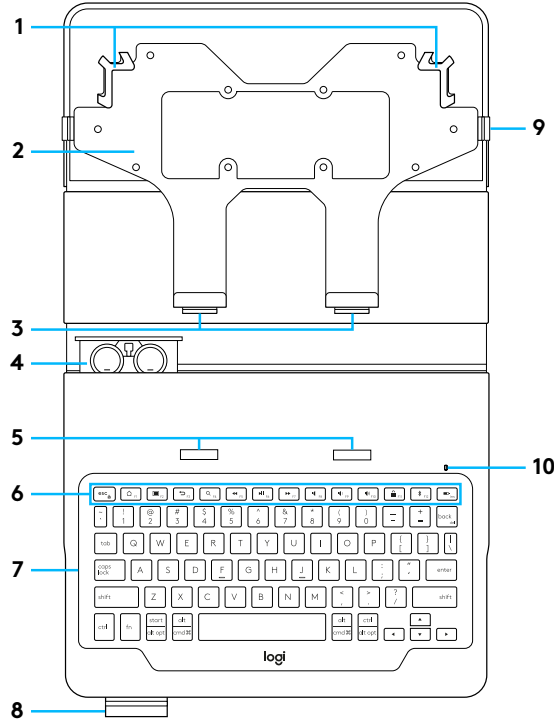

إعداد حقيبة لوحة المفاتيح

بدء الاستخدام

1 اسحب لسان البطارية بعيداً من لوحة المفاتيح.

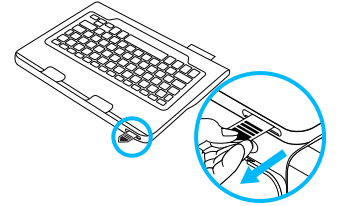

تحقق من تعيين زر الطاقة إلى "تشغيل" وأن المصباح يومض.

2 افتح حقيبة لوحة المفاتيح وأدخل الركنين العلويين للجهاز اللوحي في الخطافين العلويين للحامل القابل للتوسيع.

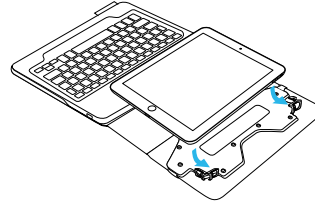

إذا كان حجم الجهاز اللوحي كبيراً جداً، فأدخل الجانب الركن الأيسر في الحامل أولاً وادفعه لأعلى قليلاً، ثم أدخل الركن الأيمن في الحامل.

3 ادفع الجهاز اللوحي بالكامل لأعلى واقفل الركنين السفليين في الحامل:

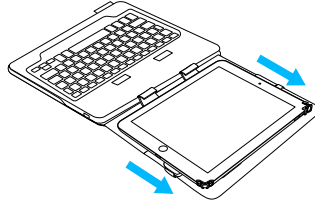

4 حرك حقيبة لوحة المفاتيح إلى وضع الكتابة. ادفع الخطافين على الحامل إلى فتحتي الرفع في لوحة المفاتيح:

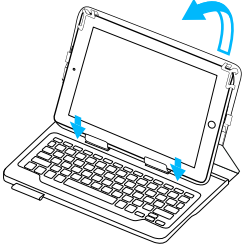

يجب إدخال الخطافين في فتحتي الرفع للسماح برفع الحقيبة بأكملها.

إنشاء اتصال بالجهاز اللوحي

يتم توصيل حقيبة لوحة المفاتيح بالجهاز اللوحي عبر اتصال Bluetooth. عند استخدام حقيبة لوحة المفاتيح لأول مرة، يتعين إقرانها بالجهاز اللوحي. يوضع مصباح الحالة باللون الأزرق للإشارة إلى أن لوحة المفاتيح قابلة للاكتشاف وأنها جاهزة للإقران بالجهاز اللوحي.

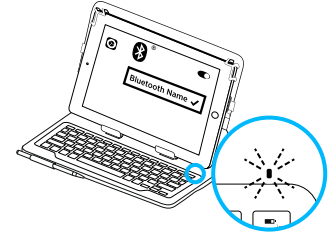

تبقى لوحة المفاتيح قابلة للاكتشاف لمدة 15 دقيقة عند تشغيلها لأول مرة. إذا تحول ضوء مصباح الحالة إلى اللون الأحمر، فيرجى استبدال البطاريات. للمزيد من المعلومات، راجع قسم "استبدال بطاريات لوحة المفاتيح".

الاتصال بجهاز لوحي آخر

لإقران حقيبة لوحة المفاتيح بالجهاز اللوحي:

- 1 على الجهاز اللوحي:
 - تأكد من تشغيل Bluetooth.
 - حدد Settings (إعدادات) < Bluetooth On < (تشغيل).
 - حدد "Universal Folio" من قائمة "الأجهزة".
- 2 إذا طلب جهازك اللوحي إدخال رمز PIN، فأدخله باستخدام لوحة المفاتيح (لا يتم ذلك عن طريق جهازك اللوحي). بعد إنشاء الاتصال بطريقة صحيحة، يضيء مصباح الحالة باللون الأزرق الثابت لفترة وجيزة، ثم يتوقف عن التشغيل.

1 حرك حقيبة لوحة المفاتيح إلى وضع الكتابة.

2 على جهازك اللوحي، تأكد من تشغيل Bluetooth. حدد Settings (إعدادات) < Bluetooth On < (تشغيل).

3 اضغط على زر اتصال Bluetooth لمدة ثانيتين حتى يبدأ مصباح الحالة في الوميض باللون الأزرق:

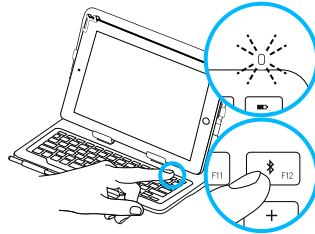

2s

تكون لوحة المفاتيح قابلة للاكتشاف لمدة 3 دقائق.

4 حدد "Universal Folio" من قائمة "الأجهزة".

5 إذا طلب جهازك اللوحي إدخال رمز PIN، فأدخله باستخدام لوحة المفاتيح (لا يتم ذلك عن طريق جهازك اللوحي).

بعد إنشاء الاتصال بطريقة صحيحة، يضيء مصباح الحالة باللون الأزرق الثابت لفترة وجيزة، ثم يتوقف عن التشغيل.

وضع الرؤية

وضع الكتابة

توفر حقيبة لوحة المفاتيح وضعين للرؤية – أحدهما للكتابة والآخر للاستعراض.

للكتابة، حرك حقيبة لوحة المفاتيح الى وضع الكتابة، وذلك عن طريق إدخال الخطافين في فتحتي الرفع لتأمينها:

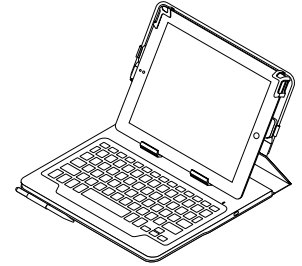

تحقق من تشغيل لوحة المفاتيح من خلال التحقق من زر الطاقة أو المصباح أو الضغط على مفتاح التشغيل السريع لفحص البطارية (راجع مفاتيح التشغيل السريع). سيومض المصباح باللون الأخضر إذا كانت لوحة المفاتيح قيد التشغيل.

فصل الجهاز اللوحي

1 أزل خطافي حامل الجهاز اللوحي من الفتحتين في لوحة المفاتيح.

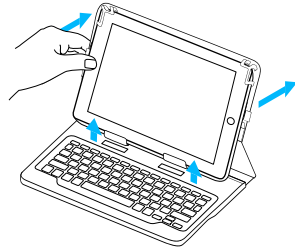

2 ضع حامل الجهاز اللوحي مسطحًا وادفع الجهاز اللوحي لأعلى لتحرير الخطافين السفليين من الجهاز اللوحي.

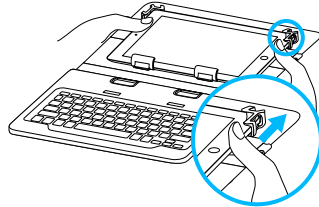

3 ارفع الجزء السفلي من الجهاز اللوحي وأزله من الخطافين العلويين:

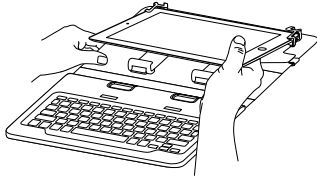

مؤشرات مصباح الحالة

يوفر ضوء حالة حقيبة لوحة المفاتيح معلومات عن طاقة البطارية واتصال Bluetooth:

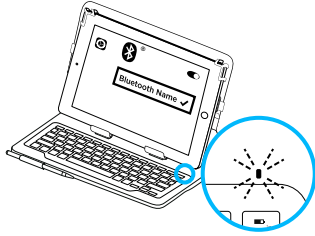

المصباح	الوصف
أخضر	البطاريات مشحونة بدرجة كافية.
أحمر	طاقة البطارية منخفضة (أقل من 10%). استبدل البطاريات.
أزرق وامض	سريع: لوحة المفاتيح في وضع الاكتشاف وجاهزة للإقران. بطيء: تحاول لوحة المفاتيح إعادة الاتصال بالجهاز اللوحي.
أزرق ثابت	نجاح إقران Bluetooth أو إعادة الاتصال.

تخزين القلم ذي الرأس الرفيع

توجد حاوية في الجزء الأمامي للحقيبة لتخزين قلم ذي رأس رفيع، إن وُجد. حرك القلم ذي الرأس الرفيع إلى الحاوية لتخزينه:

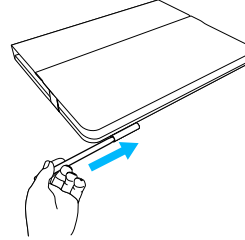

تخزين الجهاز اللوحي عند السفر

- 1 قم بتركيب الجهاز اللوحي في حامل الجهاز اللوحي.
- 2 أغلق حقيبة لوحة المفاتيح.
- 3 لف الحزام المرن حول الجزء الأمامي من الحقيبة تفاديًا لفتحها عن طريق الخطأ:

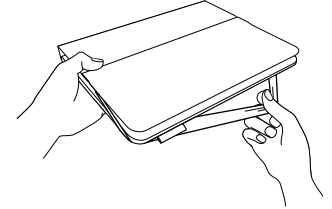

مفاتيح التشغيل السريعة

المفتاح	نظام التشغيل Android	نظام التشغيل Windows	نظام التشغيل iOS
	Fn	Fn	Fn
	قفل Fn	قفل Fn	قفل Fn
	صفحة Android الرئيسية	الصفحة الرئيسية لمستعرض الإنترنت	صفحة iOS الرئيسية
	قائمة Android	قائمة السياق	إخفاء/إظهار لوحة المفاتيح الافتراضية
	الرجوع إلى نظام التشغيل Android	الرجوع إلى مستعرض الإنترنت	صفحة iOS الرئيسية
	البحث	البحث عبر مستعرض Windows	البحث
	المادة المسجلة السابقة	المادة المسجلة السابقة	المادة المسجلة السابقة
	تشغيل/إيقاف مؤقت	تشغيل/إيقاف مؤقت	تشغيل/إيقاف مؤقت
	المقطع التالي	المقطع التالي	المقطع التالي
	كتم الصوت	كتم الصوت	كتم الصوت
	خفض مستوى الصوت	خفض مستوى الصوت	خفض مستوى الصوت
	رفع مستوى الصوت	رفع مستوى الصوت	رفع مستوى الصوت
	قفل الشاشة	سكون	قفل الشاشة
	Bluetooth	Bluetooth	Bluetooth
	فحص البطارية	فحص البطارية	فحص البطارية
	لا ينطبق	إدخال	فحص البطارية

استبدال بطاريات لوحة المفاتيح

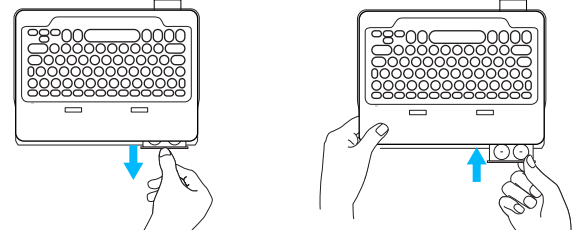

معلومات البطارية

- تدوم مجموعة البطاريات الجديدة لمدة سنتين تقريباً عند استخدام لوحة المفاتيح لمدة ساعتين تقريباً بشكل يومي*.
 - استبدل البطاريات في حالة إضاءة مصباح الحالة باللون الأحمر لفترة وجيزة بعد تشغيل لوحة المفاتيح.
 - عند عدم الاستخدام، قم بإيقاف تشغيل حقيبة لوحة المفاتيح للحفاظ على الطاقة.
 - تدخل لوحة المفاتيح وضع السكون تلقائياً إذا لم يتم استخدامها لفترة وجيزة في وضع الكتابة. اضغط على أي مفتاح للخروج من وضع السكون.
- * يختلف عمر البطارية الحقيقي حسب الاستخدام والإعدادات والظروف البيئية.

تفضل بزيارة مركز دعم المنتجات

- في مركز دعم المنتجات، ستجد مجموعة واسعة من المحتويات تتضمن:
- البرامج التعليمية
 - استكشاف الأخطاء وإصلاحها
 - مجتمع الدعم
 - الوثائق المتوفرة عبر الإنترنت
 - معلومات الضمان
 - قطع الغيار (عند توفرها)

فهناك المزيد من المعلومات والدعم المتوفر عبر الإنترنت عن المنتج. نستاذنك في دقيقة واحدة من وقتك لزيارة مركز دعم المنتجات لنتعرف على المزيد حول لوحة المفاتيح الجديدة المجهزة بتقنية *Bluetooth*. استعرض المقالات المتوفرة عبر الإنترنت للحصول على تعليمات الإعداد وتلميحات حول الاستخدام ومعلومات حول الميزات الإضافية. إذا كانت لوحة المفاتيح المجهزة بتقنية *Bluetooth* تتطلب برامج إضافية، فبإمكانك التعرف على ميزاتها وكيف يمكنها مساعدتك على تخصيص المنتج.

تواصل مع مستخدمين آخرين في منتديات المجتمع لتحصل على نصائحهم ولتطرح الأسئلة وتشارك الحلول.

انتقل إلى: www.logitech.com/support/universalfolio

استكشاف الأخطاء وإصلاحها

لوحة المفاتيح لا تعمل

- اضغط على أي مفتاح لإخراج لوحة المفاتيح من وضع السكون.
- أوقف تشغيل لوحة المفاتيح، ثم قم بتشغيلها مرة أخرى.
- استبدل بطاريات لوحة المفاتيح. للمزيد من المعلومات، راجع قسم "استبدال بطاريات لوحة المفاتيح".
- أعد إنشاء اتصال *Bluetooth* بين لوحة المفاتيح والجهاز اللوحي.
- على جهازك اللوحي، تحقق من تشغيل *Bluetooth*.
Settings (إعدادات) < *Bluetooth* < On (تشغيل).
- اختر "Universal Folio" من قائمة "الأجهزة" في الجهاز اللوحي. يضيء مصباح الحالة باللون الأزرق الثابت عند إنشاء اتصال *Bluetooth*.

הכר את המוצר

- 1 תופסנים מתכווננים
- 2 תושבת אוניברסלית
- 3 וויים
- 4 בית הסוללה (שתי סוללות כפתור ליתיום מותקנות במכשיר)
- 5 חריצי הרמה
- 6 מקשים חמים
- 7 מקלדת
- 8 מחזיק עט דיגיטלי
- 9 רצועת סגירה
- 10 נורית מצב Bluetooth® וסוללה
- 11 לחצן הדלקה/כיבוי
- 12 תיעוד מוצר

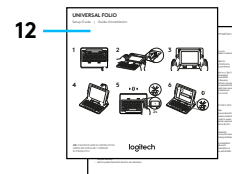
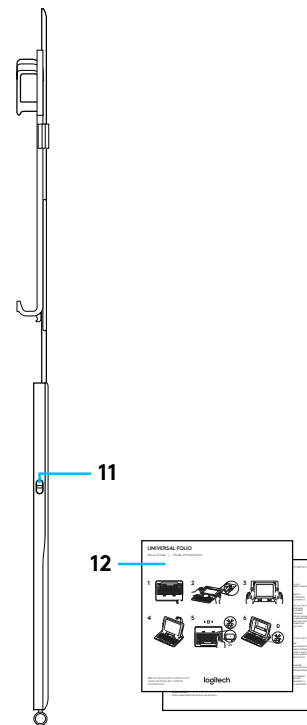
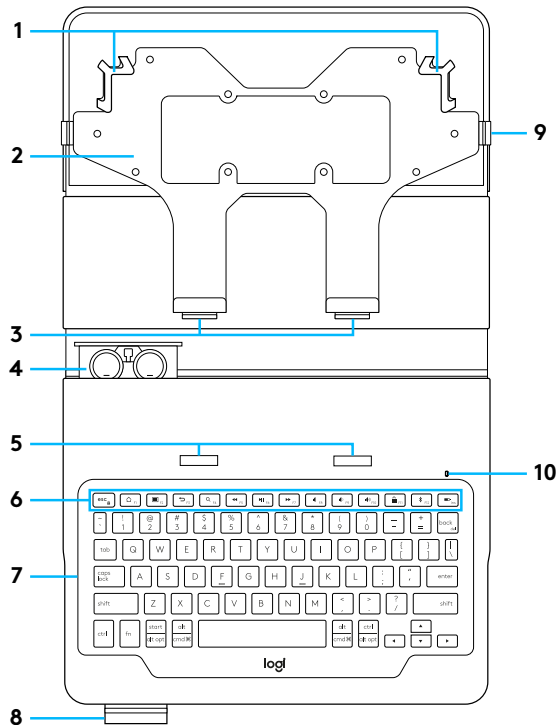

התקנת כיסוי המקלדת

תחילת עבודה

1 משוך את לשונית הסוללה מהמקלדת:

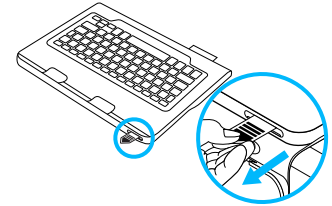

ודא שלחצן ההפעלה מכוון ל-"on" ושנורית ה-LED מבהבת.

2 פתח את כיסוי המקלדת, הכנס את הפינות העליונות של הטאבלט לתוך הווים העליונים של התופסן המתכוונן:

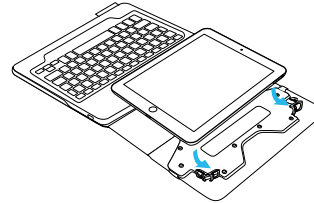

אם הטאבלט גדול מדי, הכנס תחילה את הפינה השמאלית לתופסן, דחוף אותה קלות כלפי מעלה, ואז הכנס את הפינה הימנית לתופסן השני.

3 דחוף את הטאבלט כולו כלפי מעלה ונעל את שתי הפינות התחתונות לתוך התופסן:

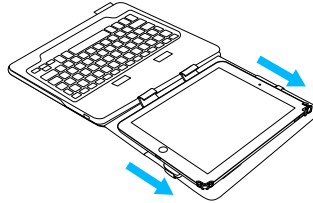

4 העבר את כיסוי המקלדת למצב הקלדה. דחוף את הווים שעל התופסן לתוך חריצי ההרמה שעל המקלדת:

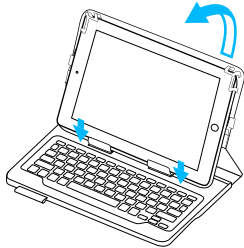

הווים צריכים להיות מוחדרים לחריצי ההרמה כך שניתן יהיה להרים את הכיסוי כולו כמקשה אחת.

יצירת חיבור עם הטאבלט שלך

כיסוי המקלדת מתחבר לטאבלט באמצעות חיבור Bluetooth. בפעם הראשונה שנעשה שימוש בכיסוי המקלדת, יש ליצור את החיבור עם הטאבלט. נורית המצב תהבהב בכחול כדי לציין שהמקלדת נמצאת במצב זיהוי ומוכנה לחיבור עם הטאבלט.

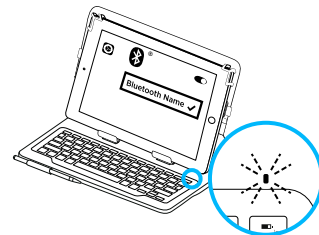

בפעם הראשונה שמדליקים את המקלדת היא נשארת במצב זיהוי למשך 15 דקות.

אם נורית המצב הופכת אדומה, יש להחליף את הסוללות. למידע נוסף, ר' "החלפת סוללות המקלדת".

לחיבור כיסוי המקלדת לטאבלט:

- 1 בטאבלט:
 - ודא שה-Bluetooth פועל.
 - בחר הגדרות < Bluetooth < פעיל.
 - בחר ב-"Universal Folio" מתפריט ההתקנים.

2 אם הטאבלט דורש קוד PIN, הזן אותו באמצעות המקלדת (לא בטאבלט).

לאחר ביצוע החיבור, נורית המצב תידלק בכחול לזמן קצר ואז תכבה.

חיבור לטאבלט אחר

- 1 העבר את כיסוי המקלדת למצב הקלדה.
- 2 בטאבלט, ודא שה-Bluetooth פועל. בחר הגדרות < Bluetooth < פעיל.
- 3 לחץ למשך 2 שניות על לחצן חיבור ה-Bluetooth עד שנורית המצב תהבהב בכחול:

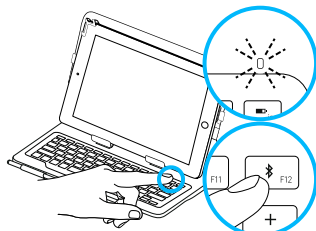

2s

המקלדת תיכנס למצב המאפשר זיהוי למשך 3 דקות.

- 4 בחר ב-"Universal Folio" מתפריט ההתקנים.
- 5 אם הטאבלט דורש קוד PIN, הזן אותו באמצעות המקלדת (לא בטאבלט).
לאחר ביצוע החיבור, נורית המצב תידלק בכחול לזמן קצר ואז תכבה.

שימוש בכיסוי המקלדת

שני מצבי צפייה

מצב הקלדה

כיסוי המקלדת מאפשר שני מצבי צפייה – הקלדה ודפדוף.

כדי להקליד, העבר את כיסוי המקלדת למצב הקלדה והכנס את הווים לתוך חריצי ההרמה כדי לקבע אותו למקומו:

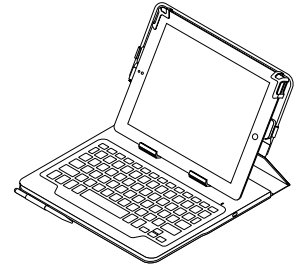

ודא שהמקלדת דולקת על-ידי בדיקת לחצן ההפעלה, נורית ה-LED, או על-ידי לחיצה על המקש החם של בדיקת הסוללה (ר' מקשים חמים). אם המקלדת דולקת, נורית ה-LED תהבהב באור ירוק.

מצב דפדוף

כדי לדפדף, הנח את כיסוי המקלדת במצב דפדוף:

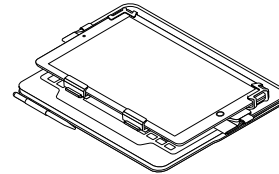

המקלדת אינה נכבית באופן אוטומטי. מומלץ לכבות את המקלדת כדי לחסוך במתח הסוללה.

ניתוק הטאבלט

1 הוצא את הווים של מחזיק הטאבלט מהחריצים במקלדת:

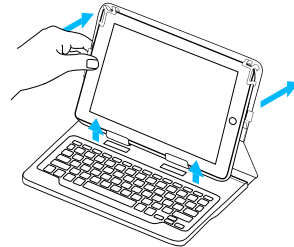

2 השכב את תושבת הטאבלט ודחוף את הטאבלט כלפי מעלה כדי לשחרר את הטאבלט מהווים התחתונים:

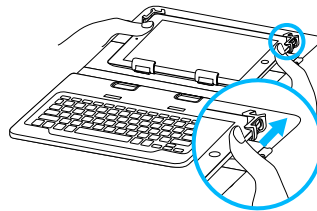

3 הרם את חלקו התחתון של הטאבלט והוצא אותו מהווים העליונים:

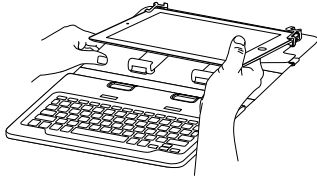

מחווני נורית מצב

נורית המצב של כיסוי המקלדת מספקת מידע על מצב הסוללות וחיבור Bluetooth-:

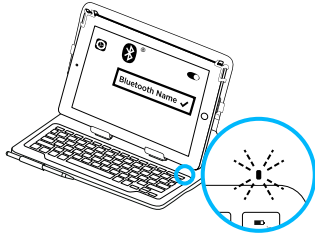

נורית	תיאור
אור ירוק	עוצמת הסוללות נאותה.
אור אדום	עוצמת הסוללה נמוכה (פחות מ-10%). החלף את הסוללות.
נורית כחולה מהבהבת	מהר: המקלדת נמצאת במצב זיהוי, מוכנה לחיבור. לאט: המקלדת מנסה להתחבר מחדש לטאבלט.
נורית כחולה קבועה	החיבור או ההתאמה ל-Bluetooth עברו בהצלחה.

אחסון העט הדיגיטלי

הכיסוי מצויד בחלקו הקדמי בהתקן המשמש לאחסון העט הדיגיטלי, אם קיים. הכנס את העט הדיגיטלי למחזיק הייעודי כשאינו בשימוש:

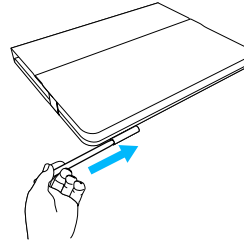





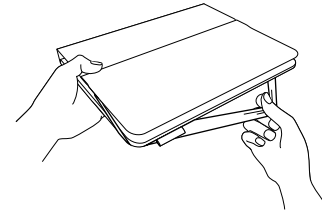













אחסון הטאבלט בנסיעות

- 1 הכנס את ה-iPad למחזיק הטאבלט.
- 2 סגור את כיסוי המקלדת.
- 3 כרוך את הרצועה האלסטית סביב חלקו הקדמי של הכיסוי כדי למנוע ממנו להיפתח:



מקשים חמים

iOS	Windows	Android	מקש
Fn	Fn	Fn	
נעילת Fn	נעילת Fn	נעילת Fn	 + 
מסך הבית של iOS	דף הבית בדפדפן אינטרנט	מסך הבית של Android	
הצג/הסתר מקלדת וירטואלית	תפריט הקשרי	תפריט Android	
מסך הבית של iOS	דפדפן אינטרנט - מקש חזרה	Android - מקש חזרה	
חיפוש	חיפוש בסייר Windows	חיפוש	
מעבר לרצועה קודמת	מעבר לרצועה קודמת	מעבר לרצועה קודמת	
הפעלה / השהייה	הפעלה / השהייה	הפעלה / השהייה	
מעבר לרצועה הבאה	מעבר לרצועה הבאה	מעבר לרצועה הבאה	
השתק	השתק	השתק	
הנמכת עוצמת קול	הנמכת עוצמת קול	הנמכת עוצמת קול	
הגברת עוצמת קול	הגברת עוצמת קול	הגברת עוצמת קול	
נעילת מסך	שינה	נעילת מסך	
Bluetooth	Bluetooth	Bluetooth	
בדיקת סוללה	בדיקת סוללה	בדיקת סוללה	
בדיקת סוללה	Insert	N/A	 + 

החלפת סוללות המקלדת

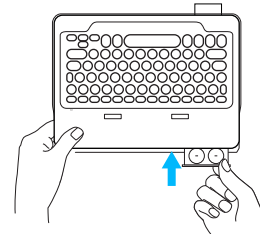

כאשר נורית המצב אדומה יש להחליף את סוללת כיסוי המקלדת.

- 1 סובב את המקלדת וקפל את מחזיק הטאבלט סביב גב המקלדת.
- 2 השתמש בציפורן לפתיחת בית הסוללה מהחלק העליון של המקלדת.
- 3 הסר את הסוללות הישנות והכנס סוללות חדשות.
- 4 סגור את בית הסוללה.

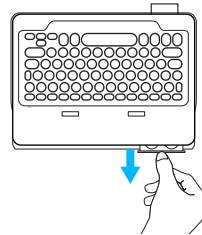

מידע לגבי הסוללה

- סוללות חדשות יספיקו לשנתיים בקירוב בשימוש במקלדת של כשעתיים ביום.*
 - אם נורית המצב הופכת אדומה, לזמן קצר לאחר הדלקת המקלדת, יש להחליף את הסוללות.
 - כשהמקלדת אינה בשימוש, סגור את כיסוי המקלדת כדי לשמור על עוצמת הסוללה.
 - כאשר המקלדת אינה בשימוש במצב הקלדה לפרק זמן מסוים, היא נכנסת למצב שינה. לחץ על אחד המקשים כדי להוציא אותה ממצב שינה.
- * חיי הסוללה בפועל משתנים בהתאם לשימוש, להגדרות ולתנאי הסביבה.

בקר באתר התמיכה של המוצר

באתר התמיכה הטכנית, תוכל למצוא מבחר רחב של תכנים, לרבות:

- הדרכות
- איתור ופתרון תקלות
- קהילת תמיכה
- תיעוד מקוון
- מידע לגבי אחריות
- חלקי חילוף (במידה וקיימים)

ניתן למצוא באינטרנט מידע נוסף ותמיכה מקוונת במוצר. קח לך רגע לבקר באתר התמיכה של המוצר כדי ללמוד עוד על מקלדת ה-Bluetooth החדשה שלך.

עיינ במאמרים מקוונים לעזרה בנושא התקנה, עצות שימוש ומידע על תכונות נוספות. אם יש למקלדת ה-Bluetooth שלך תוכנה אופציונלית, למד על יתרונותיה ועל האופן בו היא יכולה לסייע לך להתאים את המוצר לצרכיך.

להתייעצויות, שאלות ושיתוף פתרונות התחבר למשתמשים אחרים בפורומים שלנו.

עבור אל: www.logitech.com/support/universalfolio

איתור ופתרון תקלות

המקלדת לא עובדת

- לחץ על אחד המקשים כדי להוציא את המקלדת ממצב שינה. כבה והדלק את המקלדת.
- החלף את סוללות המקלדת. למידע נוסף, ר' "החלפת סוללות המקלדת".
- צור מחדש את חיבור ה-Bluetooth בין המקלדת לטאבלט.
- בטאבלט, ודא שה-Bluetooth דולק. (הגדרות < Bluetooth < פעיל).
- בחר ב-"Universal Folio" מתפריט ההתקנים בטאבלט. לאחר יצירת חיבור ה-Bluetooth, נורית המצב תידלק בכחול קבוע.

© 2017 Logitech. Logitech, Logi, and other Logitech marks are owned by Logitech and may be registered. All other trademarks are the property of their respective owners.

WEB-621-000872.002