

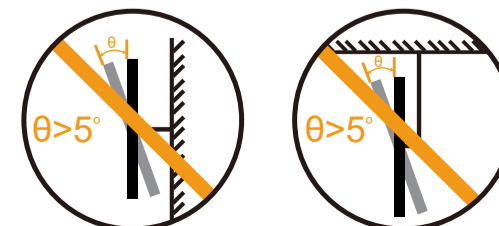

1

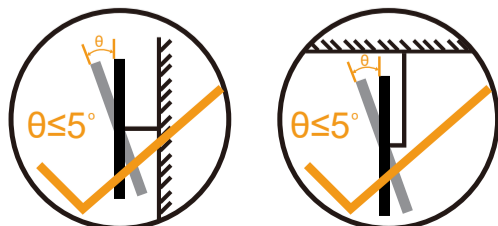

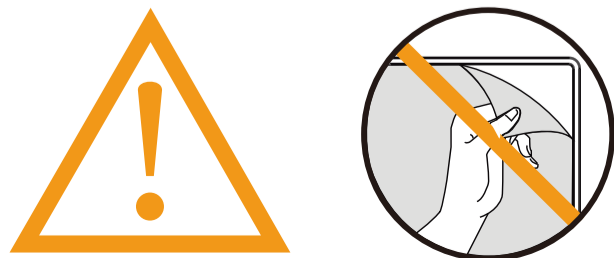
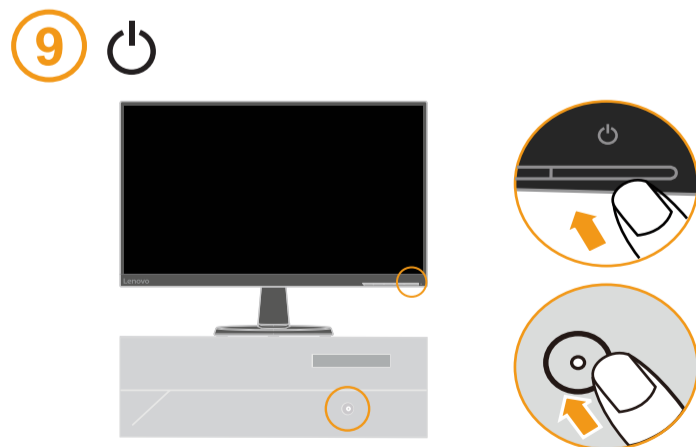
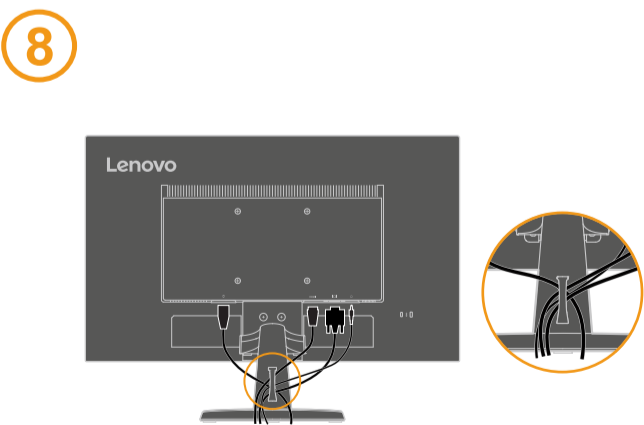
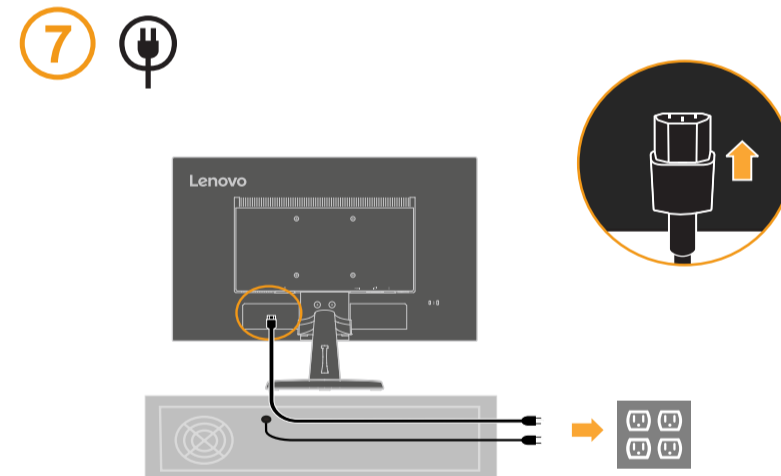
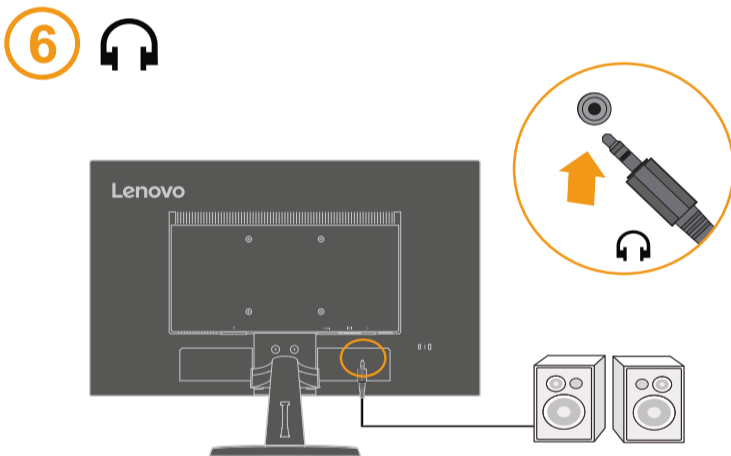
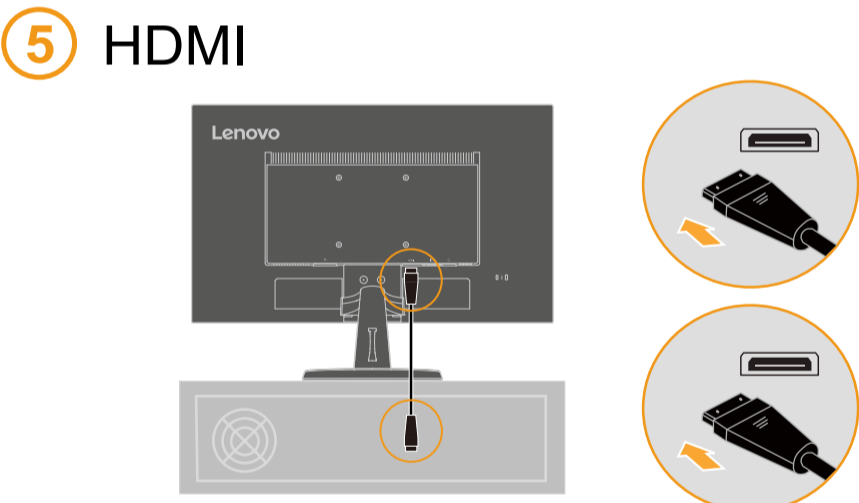
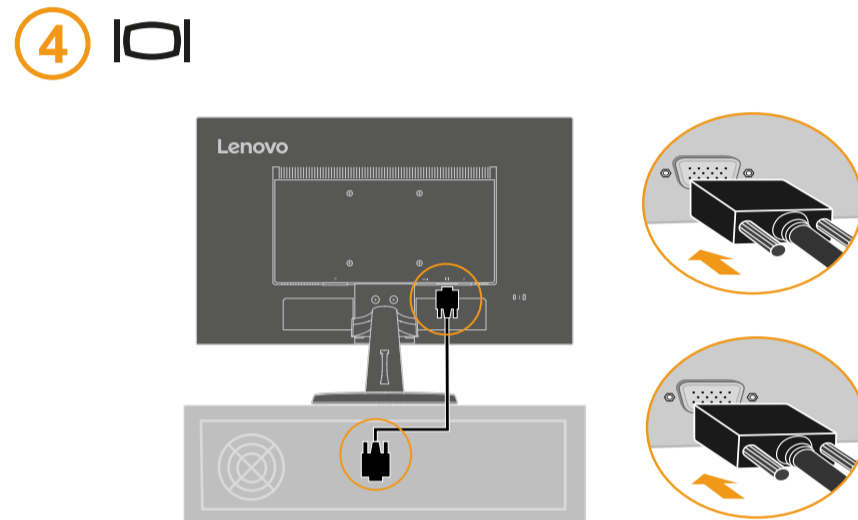
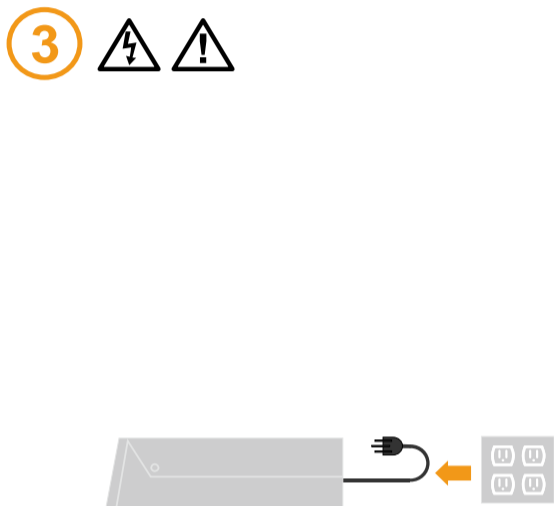
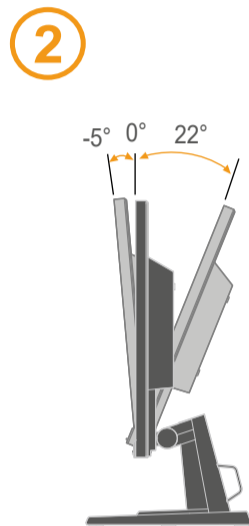
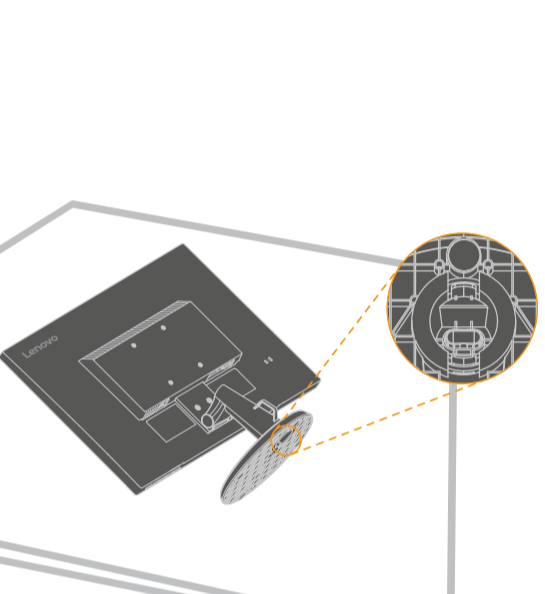
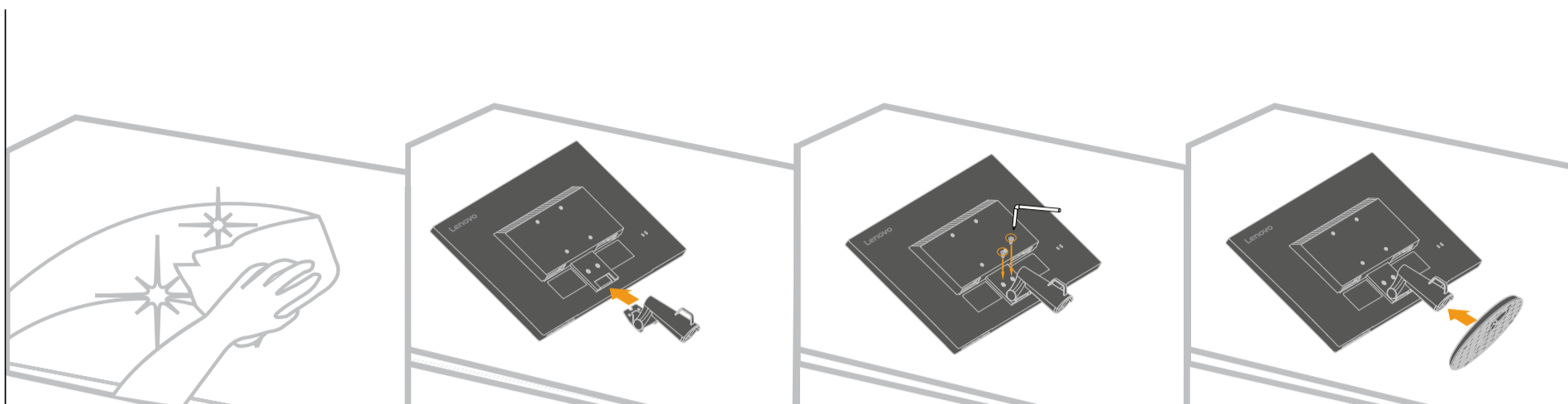
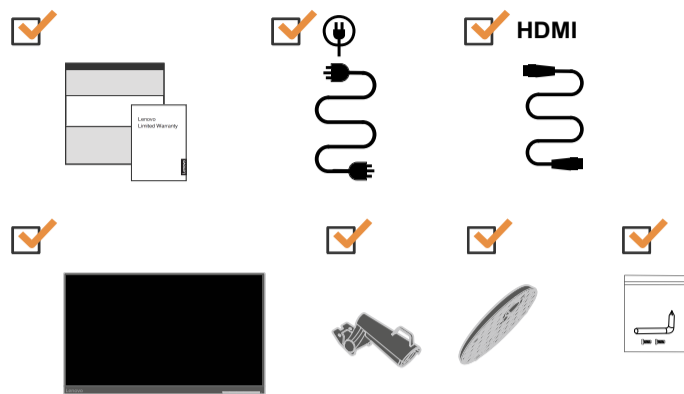

The drivers, documentations and warranty information for this monitor can be downloaded from https://pcsupport.lenovo.com/solutions/d24_40 or scan QR code.

Los controladores, la documentación y la información de garantía de este monitor puede descargarse desde https://pcsupport.lenovo.com/solutions/d24_40 o escaneando el código QR.

برامج التشغيل، والوثائق، ومعلومات الضمان لجهاز العرض يمكن تنزيلها من https://pcsupport.lenovo.com/solutions/d24_40 أو مسح رمز الاستجابة السريعة QR.

Ovladače, dokumentace a informace o záruce pro tento monitor si můžete stáhnout z https://pcsupport.lenovo.com/solutions/d24_40 nebo naskenujte QR kód.

Ovládače, dokumentácie a informácie o záruke pre tento monitor si môžete stiahnuť z https://pcsupport.lenovo.com/solutions/d24_40 alebo naskenujte QR kód.

Sterowniki, dokumentacje oraz informacje dotyczące gwarancji dla tego monitora można pobrać ze strony https://pcsupport.lenovo.com/solutions/d24_40 lub skanem kodu QR.

Bu monitörün sürücülerini, belgeleri ve garanti bilgisi https://pcsupport.lenovo.com/solutions/d24_40 adresinden indirilebilir veya QR kodu taranabilir.

Drivers, documentação e informação da garantia para este monitor podem ser descarregados em https://pcsupport.lenovo.com/solutions/d24_40 ou leia o código QR.

Os drivers, documentos e informações de garantia para este monitor podem ser baixados em https://pcsupport.lenovo.com/solutions/d24_40 ou digitalizados com o código QR.

ไดรเวอร์เอกสารและข้อมูลการรับประกันสำหรับจอภาพนี้ สามารถดาวน์โหลดได้จาก https://pcsupport.lenovo.com/solutions/d24_40 หรือสแกนรหัส QR โฉ้ด

Driver, dokumentasi, dan informasi garansi untuk monitor ini dapat diunduh dari https://pcsupport.lenovo.com/solutions/d24_40 atau pindai kode QR.

Les pilotes, les documentations et les informations sur la garantie de ce moniteur peuvent être téléchargés via l'adresse suivante https://pcsupport.lenovo.com/solutions/d24_40 ou scannez le code QR.

Treiber, Dokumente und Garantieinformationen für diesen Monitor finden Sie unter https://pcsupport.lenovo.com/solutions/d24_40 Alternativ können Sie auch den QR Code scannen.

Ezen monitor illesztőprogramjai, dokumentációja és jótállási feltételei letölthetők a https://pcsupport.lenovo.com/solutions/d24_40 linkről, vagy a QR kód beszkennelésével.

I driver, la documentazione e le informazioni sulla garanzia di questo monitor possono essere scaricati da https://pcsupport.lenovo.com/solutions/d24_40 o scansionando il codice QR.

このモニタのドライバ、ドキュメント、ファイル、保証情報は https://pcsupport.lenovo.com/solutions/d24_40 またはQRコードの読み取りを通じてダウンロードできます。

- ⚠

خطر

⚠

تحذير

تحذير مخاطر الصدمات:

- لا تحاول إزالة الغطاء.
 - لا تحاول تشغيل هذا المنتج ما لم يتم توصيل الحامل.
 - لا تحاول توصيل أو فصل هذا المنتج أثناء وجود عاصفة كهربائية.
 - يجب أن يتم توصيل قابس السلك الكهربائي بمفخذ كهربائي تم توصيله أرضياً بطريقة صحيحة.
 - أي أجهزة سيتم توصيل هذا المنتج بها يجب أن يتم توصيلها أيضاً بمنافذ كهربية تم توصيلها أرضياً بطريقة صحيحة.
 - لفصل التيار الكهربائي عن الشاشة، يجب أن تقوم بإزالة المقبس من المخرج الكهربائي. يجب أن يكون المخرج الكهربائي قريب ويسهل التوصل إليه.

طريقة الحمل:

- إذا كانت الشاشة تزن أكثر من ١٨ كجم (٣٩,٦٨ رطل)، يفضل أن يتم نقلها أو رفعها بواسطة شخصين.

- ⚠

DANGER

⚠

To avoid shock hazard:

- Do not remove the covers.
 - Do not operate this product unless the stand is attached.
 - Do not connect or disconnect this product during an electrical storm.
 - The power cord plug must be connected to a properly wired and grounded power outlet.
 - Any equipment to which this product will be attached must also be connected to properly wired and grounded power outlets.
 - To isolate the monitor from the electrical supply, you must remove the plug from the power outlet. The power outlet should be easily accessible.

Handling:

- If your monitor weighs more than 18kg(39.68 lb),it is recommended that it be moved or lifted by two people.

- ⚠

НЕБЕЗПЕЧНО

⚠

Щоб уникнути небезпекки удару струмом:

- Не знімайте кришки.
 - Не експлуатуйте даний продукт, якщо підставка не встановлена.
 - Не підключайте і не відключайте даний продукт під час грою.
 - Вилка шнура живлення повинна бути підключена до правильно підключеної і заземленої розетки.
 - Будь-яке обладнання, до якого буде приєднано даний продукт, також повинно бути підключене до правильно підключених та заземлених розеток.
 - Щоб ізольовати монітор від джерела живлення, необхідно виийнати вилку з розетки. Розетка повинна бути легко досяжною.

Обслуговування:

- Якщо Ваш монітор важить більше 18kg (39,68 фунтів), рекомендується, щоб його переміщували або піднімали двоє людей.



Драйверы, документация и гарантийная информация для данного монитора можно скачать с сайта https://pcsupport.lenovo.com/solutions/d24_40 или сканировать QR-код.

Drajvere, dokumentaciju i informacije o garanciji za ovaj monitor možete preuzeti sa https://pcsupport.lenovo.com/solutions/d24_40 ili možete skenirati QR kod.

Драйверите, документите и информацията за гаранционното обслужване на този монитор, могат да бъдат изтеглени от https://pcsupport.lenovo.com/solutions/d24_40 или сканирайте QR кода.

Upravljački programi, dokumentacija i podaci o jamstvu za ovaj monitor mogu se preuzeti s internet stranice https://pcsupport.lenovo.com/solutions/d24_40 ili skeniranjem QR koda.

Drajvere, dokumentaciju i informacije o garanciji za ovaj monitor možete preuzeti sa https://pcsupport.lenovo.com/solutions/d24_40 ili možete skenirati QR kod.

Informacije o gonilnikih, dokumentaciji in garanciji za ta monitor lahko prenesete s spletnega mesta https://pcsupport.lenovo.com/solutions/d24_40 ali pa skenirate QR kodo.

Драйвери, документацию та гарантийну інформацію для даного монітора можна завантажити з сайту https://pcsupport.lenovo.com/solutions/d24_40 або сканувати QR-код.

Drivere, dokumentation og garantioplysninger for skærmen kan downloades fra https://pcsupport.lenovo.com/solutions/d24_40 eller ved at scanne QR-koden.

Kuljettaja, dokumentointi ja takuutiedot tätä varten näytöjää on ladattavissa https://pcsupport.lenovo.com/solutions/d24_40 tai Skannaa tämä QR-koodi.

De drivere, dokumentasjoner og garantiinformasjon for denne skjermen kan downloaded fra https://pcsupport.lenovo.com/solutions/d24_40 eller skann QR-kode.

Drivrutinerna, dokumentationen och garantiinformationen för denna bildskärm kan laddas ner från https://pcsupport.lenovo.com/solutions/d24_40 eller du kan skanna QR-kod.

Τα προγράμματα οδήγησης, έντυπα και πληροφορίες εγγύησης για αυτή την οθόνη μπορείτε να τα κατεβάσετε από την ηλεκτρονική διεύθυνση https://pcsupport.lenovo.com/solutions/d24_40 ή σκανάροντας τον κωδικό QR.

מנהלי ההתקנים, התיעוד ומידע האחריות לצג זה ניתן להוריד מ https://pcsupport.lenovo.com/solutions/d24_40 או סרוק קוד QR.

該螢幕的驅動程式，檔案和保固訊息可從 https://pcsupport.lenovo.com/solutions/d24_40 下載，也可透過掃描二維碼獲取。

Stuurprogramma, documentatie en garantie-informatie van deze monitor kunnen worden gedownload van https://pcsupport.lenovo.com/solutions/d24_40 of scan van de QR-code.

此显示器的驱动程序、文档和保修信息可从 https://pcsupport.lenovo.com/solutions/d24_40 下载，也可通过扫描二维码获取。

이 모니터의 드라이버, 설명서 및 보증 정보는 https://pcsupport.lenovo.com/solutions/d24_40 에서 다운로드하거나 QR 코드를 스캔할 수 있습니다.

- Наименование и назначение товара: LCD монитор для личного и служебного использования
- Изготовитель: Леново (Пекин) Лимитед, 201-Н2-6, Фло 2, Билдинг 2, № 6 Шангди Вест Роуд, Хайдидан Дистрикт, Пекин 100085, Китай (Lenovo (Beijing) Limited, 201-H2-6, Floor 2, Building 2, No.6 Shangdi West Road, Haidian District, Beijing, 100085, P.R. China)
- Страна производства: Китай
- Наименование и местонахождение уполномоченного изготовителем лица: ООО "Леново (Восточная Европа/Азия)" 143401, Московская область, г. Красногорск, бульвар Строителей, дом 4, корпус 1, помещение VII, тел. +7 495 645 83 38, факс +7 495 645 78 77.
- Не является импортером продукции.
- Импортер: наименование, адрес импортера и информация для связи с ним указаны на этикетке* на упаковке продукции.
- Срок службы: 4 года.

- Информацию о мерах, которые следует предпринять при обнаружении неисправности технического средства: В случае обнаружения неисправности оборудования:
 - выключите оборудоавние,
 - отключите оборудование от источника питания,
 - обратитесь в сервисный центр <https://pcsupport.lenovo.com/contactus> или к авторизованному дилеру для получения консультации или ремонта оборудования.
Дополнительные советы по безопасной эксплуатации устройства см. на странице <http://www.lenovo.com/safety>

** - согласно ГОСТ 2.601-2013 «Единая система конструкторской документации. Эксплуатационные документы», пункт 5.1, подпункт 5.1.2, этикетка является видом эксплуатационных документов.*

有害物质

为满足中国电子电气产品有害物质限制相关的法律法规和其他要求，联想公司对本产品中有害物质，按部件分类，声明如下。

部件名称	有害物质					
	铅(Pb)	汞(Hg)	镉(Cd)	六价铬(Cr(VI))	多溴联苯(PBB)	多溴二苯醚(PBDE)
外壳	○	○	○	○	○	○
液晶显示屏/灯管	×	○	○	○	○	○
电路板组件*	×	○	○	○	○	○
电源线/连接线	○	○	○	○	○	○
金属件	○	○	○	○	○	○
附件	○	○	○	○	○	○

本表格依据SJ/T 11364 的规定编制

- *：电路板组件包括印刷电路板及其构成的零部件，如电阻、电容、集成电路、连接器等；
 - ：表示该有害物质在该部件所有均质材料中的含量均在**GB/T 26572** 规定的限量要求以下；
 - ×：表示该有害物质至少在该部件的某一均质材料中的含量超出**GB/T 26572** 规定的限量要求；
- 注：表中标记“×”的部件，皆因全球技术发展水平限制而无法实现有害物质的替代。

 该电子电气产品含有某些有害物质，在环保使用期限内可以放心使用，超过环保使用期限之后则应该进入回收循环系统。

- ⚠

危險聲明

⚠

为避免电击危險:

- 请勿卸下外盖。
 - 请勿在安装支脚之前运行本产品。
 - 请勿在雷电天气进行产品的连接或断开操作。
 - 电源插头必须连接到正确连线并接地的电源插座。
 - 与本产品连接的任何设备也必须连接到正确连线并接地的电源插座。
 - 要断开显示器的电源, 必须从电源插座拔出其插头。电源插座应设在易于使用的位置。

搬运:

- 如果显示器重量超过18公斤(39.68 磅),建议两个人进行搬运。

《废弃电器电子产品回收处理管理条例》提示性说明
联想鼓励拥有联想品牌产品的用户当不再需要此类产品时，遵守国家废弃电器电子产品回收处理相关法律法规，将其交给当地具有国家认可的回收资质的厂商进行回收处理。更多回收服务信息，请点击进入：<http://support.lenovo.com.cn/activity/551.htm>

- Условия эксплуатации, хранения и транспортировки: Рекомендуемая температура и влажность при эксплуатации: от 0°С до 40°С (от 32° F до 104° F); от 35% до 80%
Рекомендуемая температура и влажность при хранении, транспортировки (с упаковкой): от -20°С до 60°С (от -4° F до 140° F); от 20% до 95%
По возможности размещайте продукт в хорошо проветриваемом сухом помещении и не выставляйте его на прямой солнечный свет. Если продукт хранится или транспортируется при температуре, которая ниже 0°С (32° F), рекомендуем позволить ему медленно нагреться до 0–40°С (32–104° F), прежде чем его использовать.
Внимание! Если не придерживаться рекомендаций по эксплуатации и использовать продукт в экстремальных условиях, он может быть поврежден.
- Дополнительные сведения об обязательном подтверждении соответствия запрашивайте у продавца.
Информация об обязательном подтверждении соответствия также доступна в реестре Федеральной Службы по Аккредитации (Росаккредитация) по ссылке: <https://pub.fsa.gov.ru/rss/certificate> и/или <https://pub.fsa.gov.ru/rds/declaration>.



Important Battery Recycling and WEEE information
Don't dispose of your product or battery with your household waste. Refer to the Compliance Guide that came with your product for further information. or go to <https://www.lenovo.com/recycling>

CE
警告: 使用過度恐傷害視力。
注意事項:
(1) 使用30分鐘請休息10分鐘。
(2) 未滿2歲幼兒不看螢幕，2歲以上每天看螢幕不要超過1小時。
EPREL registration number: 1329730